



IP 55 | TYPE 12 | IK 10; IP 66 | TYPE 4X (on request)



A gama de armários compactos de instalação no solo, de porta dupla e em aço inoxidável, EKDS, com um grau de proteção IP 55 é ideal para instalação em espaços reduzidos onde uma porta única, quando aberta, ocuparia demasiado espaço na área à frente do armário. A capacidade de carga das portas também aumenta se for dividida por duas portas. Com um grau de proteção IP 55, os componentes no interior do armário estão bem protegidos, o que torna esta gama ideal para a maioria dos ambientes, consoante o grau. Grau de proteção IP66 para variante de portas individuais com divisória vertical soldada.

Material: Aço inoxidável polido AISI 304L / AISI 316L.
Corpo do armário e painel posterior 1.5 mm, porta 2 mm.
Placa de montagem: aço galvanizado de 3 mm.

Estrutura: Armário de um só corpo. Perfis de profundidade integrados com furos permitindo placa de montagem regulável em profundidade.

Porta: Montada sobre a estrutura com quatro dobradiças. Inclui reforço da porta com padrão de furos a 25 mm. As portas não se podem inverter. A porta com fechadura do lado esquerdo, há que pedir portas separadas.

Painel posterior: Fixação feita por parafusos torx M6. 2
Painéis traseiros armários com 1600 mm de largura.

Fechadura: Fechadura de varas com 4 pontos de fixação na porta principal e fecho em 2 pontos na porta "escrava". Fechadura DIN de 3 mm standard. Insertos, cilindros, manipuladores de elevação e manipulador em T standard estão disponíveis como acessórios.

Placas inferiores: Placa de fundo com junta de poliuretano expandido para garantir maior estanqueidade.

Terras: Todos os painéis são ligados à terra através dos seus acessórios e equipados com uma tomada de terra separada.

Platinas montagem: Duplamente dobrado. Ajustável em profundidade em passos de 25 mm. A placa de montagem é fornecida fixada no exterior da embalagem do armário.

Acabamento: Aço inoxidável polido a 400.

Proteção: Versão de duas portas em conformidade com IP 55 | TIPO 12 | IK 10. Portas individuais com divisória vertical soldada em conformidade com IP 66 | TIPO 4X, 12 | IK 10.

Fornecimento: Armário monobloco com a porta instalada, placas de fundo e placa de montagem, inclusive. Parafusos na porta para ligação à terra. Entregue em um palete com largura idêntica ao armário para permitir a instalação do equipamento, sem a remoção da mesma. A placa de montagem é fixada na parte externa da embalagem do armário. Todo o material da embalagem é reciclável.

Front view

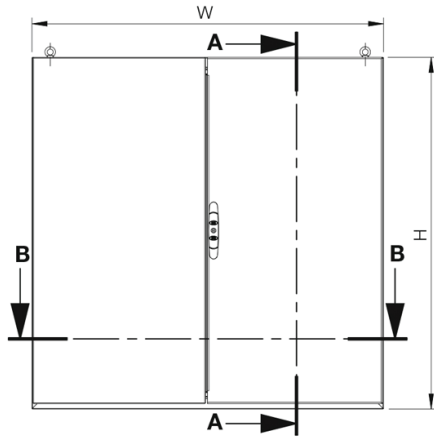

Side view

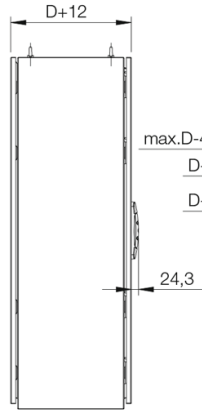

Sectional side view

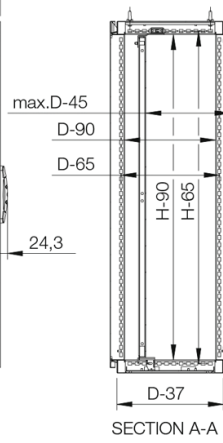

Mounting panel

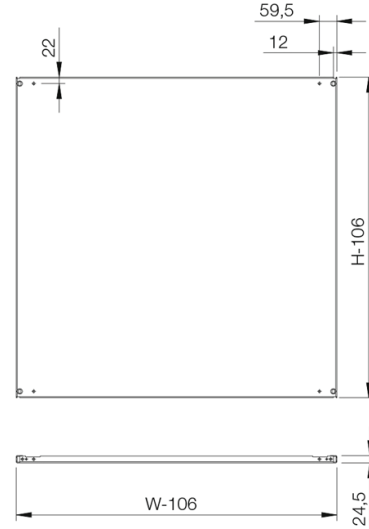

Top view

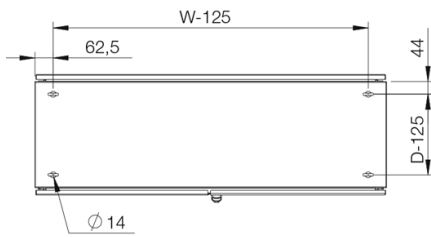

Sectional top view (without bottom plates)

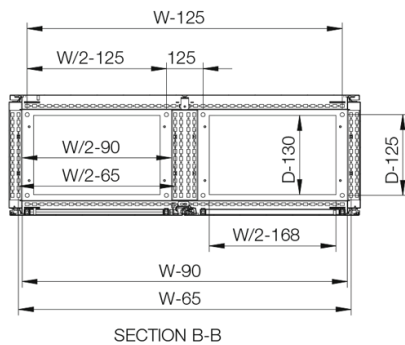

Inside left door view

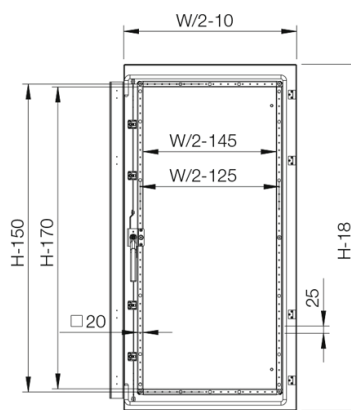

Inside right door view

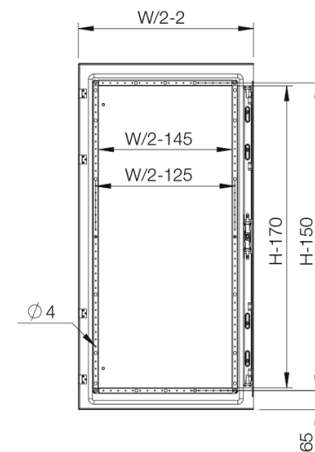

IP 55 | TYPE 12 | IK 10

A	L	P	a	l	Ref.
1200	1200	400	1094	1094	EKDS12124
1200	1200	400	1094	1094	EKDS12124-316
1600	1200	400	1494	1094	EKDS16124
1600	1200	400	1494	1094	EKDS16124-316
1800	1200	400	1694	1094	EKDS18124
1800	1200	400	1694	1094	EKDS18124-316
1800	1600	400	1694	1494	EKDS18164
1800	1600	400	1694	1494	EKDS18164-316
2000	1200	400	1894	1094	EKDS20124
2000	1200	400	1894	1094	EKDS20124-316
2000	1600	400	1894	1494	EKDS20164
2000	1600	400	1894	1494	EKDS20164-316

IP 66 | TYPE 4X, 12 | IK 10

A	L	P	a	l	Ref.
1200	1200	400	1094	1094	EKDS12124-4X*
1600	1200	400	1494	1094	EKDS16124-4X*
1800	1200	400	1694	1094	EKDS18124-4X*
1800	1600	400	1694	1494	EKDS18164-4X*
2000	1200	400	1894	1094	EKDS20124-4X*
2000	1600	400	1894	1494	EKDS20164-4X*

*Portas individuais com versão divisória vertical.

EKDS

Versão armário compacto, aço inoxidável, porta dupla