

CONNECT AND PROTECT

nVent CADDY Rod Lock fjäderstål

Fixerings och fästlösningar

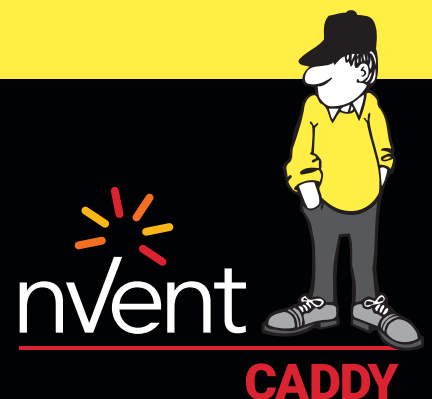

Innehållsförteckning

Introduktion	3
Fästelement tidslinje	3
Hur fungerar det	3
nVent CADDY Armour skyddsbeläggning	4
Jämförande testresultat	4
nVent CADDY Rod Lock fjäderstångshängare	5
Installationssteg	6
Funktionsguide	7
nVent CADDY Rod Lock fjäderståls stav hängare	8
nVent CADDY Rod Lock fjäderståls stav hängare för flänsklämma	9
nVent CADDY Rod Lock fjäderståls stav hängare för balk klämma	10
nVent CADDY Rod Lock fjäderståls stav hängare med spikpistolfäste	11
nVent CADDY Rod Lock fjäderståls stav hängare för C upplagsbalkclip	12
nVent CADDY snabbkanalmutter	13
Installationssteg	13
Funktionsguide	14
nVent CADDY Rod Lock fjäderståls fjäderstångsmutter	15

Introduktion

Sedan 1956 är nVent CADDY en pålitlig branschledare för premium-fixerings- och fästlösningar som ger säkrare, lättare att använda och tidsbesparande lösningar för el-/datacom- och VVS-entreprenörer, vilket hjälper till att förbättra effektiviteten på arbetsplatser. Med över 60 års erfarenhet av branschen i design och tillverkning av fjäderstålfästen, utökar nVent CADDY nu sitt stånghängare-sortiment genom att introducera den patenterade "Push-to-Install" Stånghängare-tekniken till den.



Fästelement tidslinje

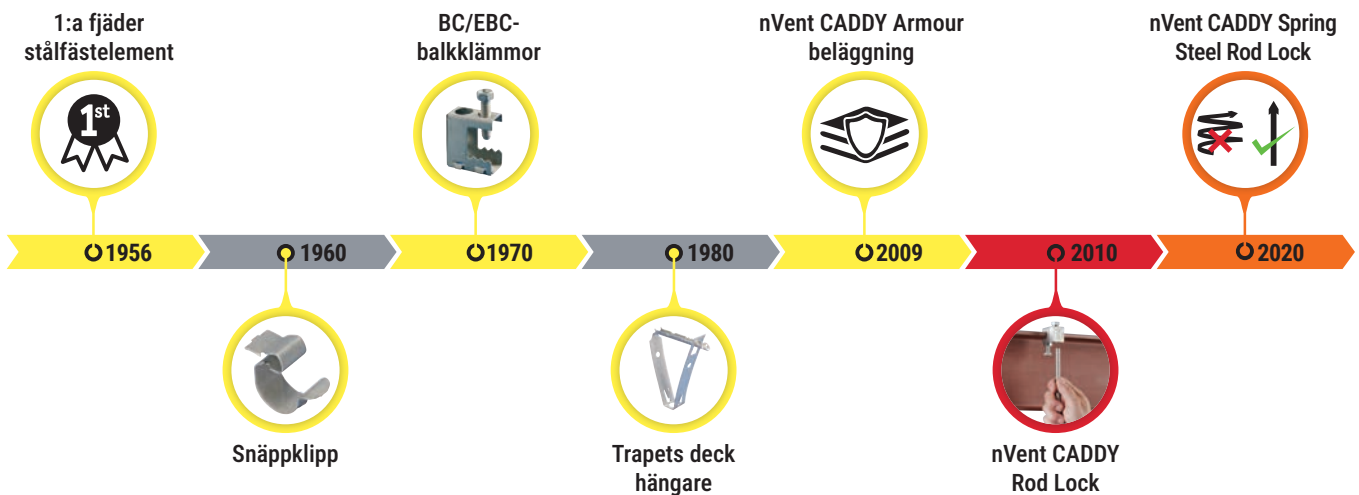

Hur fungerar det

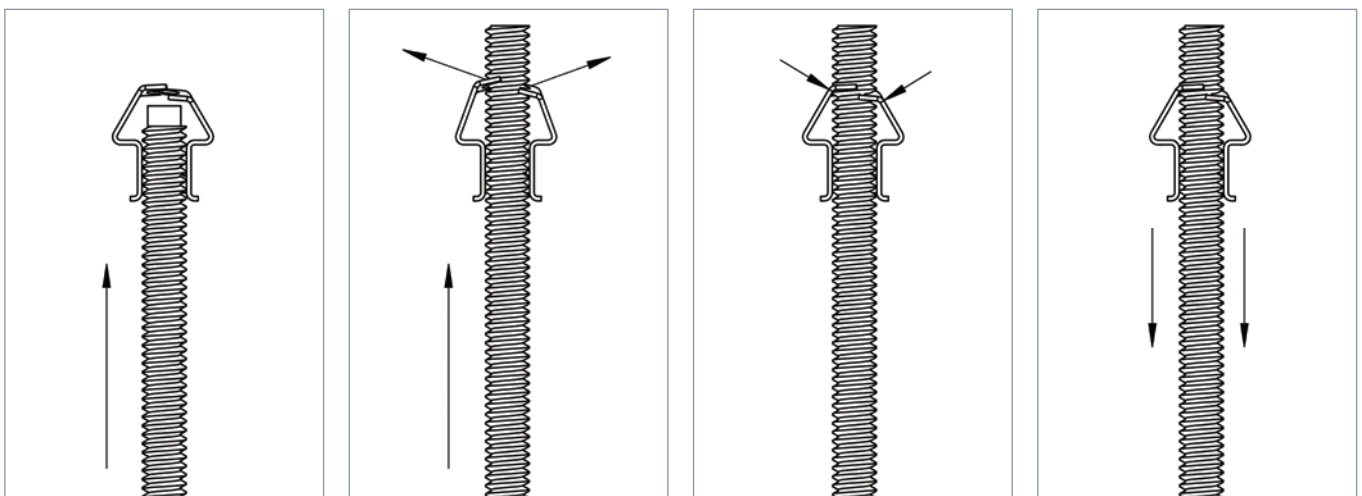

1 Gängstång går in i hålet och skjuter mot de två böjande armarna

2 Det gängade stångens tryck uppåt skjuter de böjande armarna bort från den gängade stången

3 Gängstången kan röra sig fritt i en riktning förbi de böjande armarna

4 När gängstången inte längre skjuts eller dras, så böjande armarna gå tillbaka till sin ursprungliga position direkt

nVent CADDY Armour skyddsbeläggning

Till skillnad från de flesta tillverkare av fjäderstål, stansar, värmebehandlar och belägger nVent CADDY alla stålprodukter med **nVent CADDY Armour** i egen regi så att vi kan styra alla aspekter av processen och fokusera på produkternas slutliga kvalitet så att kunderna får den bästa lösningen för jobbet.

Den senaste beläggningstekniska nVent CADDY-innovationen är ett beläggningssystem i tre lager som uppfyller RoHS (Restriction of Hazardous Substances Directive – direktiv om begränsning av hälsovådliga ämnen).



- Stål-substrat.
- Det första lagret är en ytbehandling av fästelementets stål. Det är ett kemiskt bindande lager som förbättrar vidhäftningen hos beläggningen.
- Det andra lagret är en baslack. Det är utvecklad så att det självläker från repor och offrar sig självt för att skydda fästelementet.
- Det tredje lagret är ett topplack som utgör en extra skyddsbarriär.

Jämförande testresultat

Våra ingenjörer utsatte Armour och våra konkurrenter för samma rigorösa tester för att demonstrera vårt överlägsna korrosionsskydd. För att bäst simulera verkliga villkor vid användning genomförde vi jämförande produkttester* på ett externt certifierat laboratorium. Cyklisk korrosionstestning, utvecklat av fordonsindustrin för att simulera förhållanden under en längre tid, och tester med saltsprejning utfördes för att bedöma beläggningens prestanda. Fästelement testades under installerade förhållanden för att simulera förhållanden på arbetsplatser så bra som möjligt.

Fotografierna nedan visar produktens prestanda efter 1 000 timmars testning med saltsprej:



* Metod för saltsprejstestning: ASTM B117 / DIN 50021; Metod för cyklisk korrosionstest: GM 9540P.
Se <https://www.nVent.com/our-brands/CADDY> för villkoren i den begränsade 10-årsgarantin för Armour.

nVent CADDY Rod Lock fjäderstålstångshängare

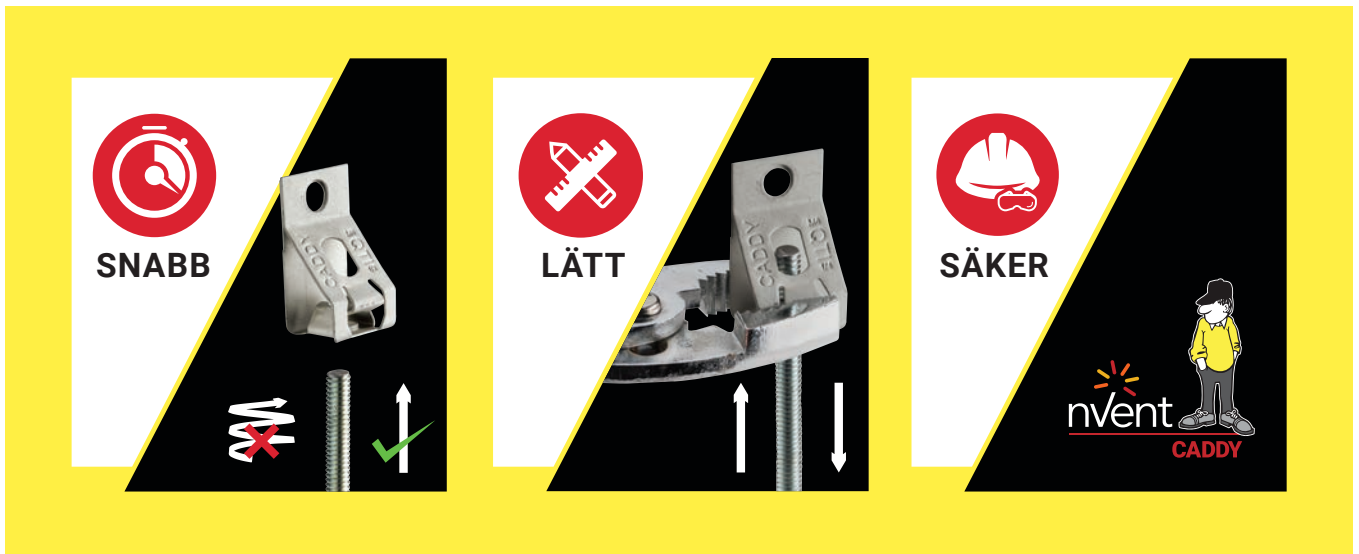

nVent CADDY Rod Lock fjäderstålstångshängare

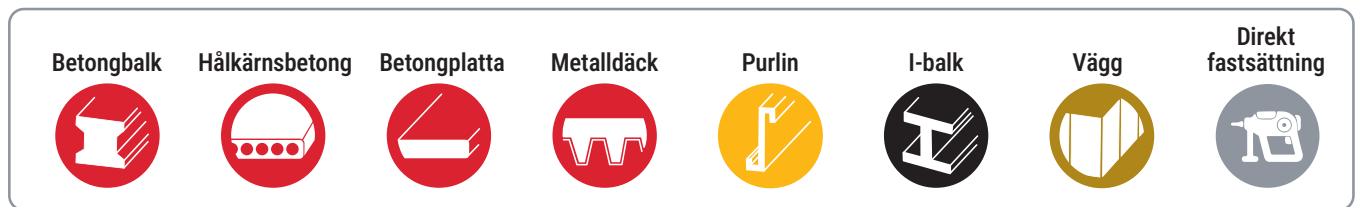
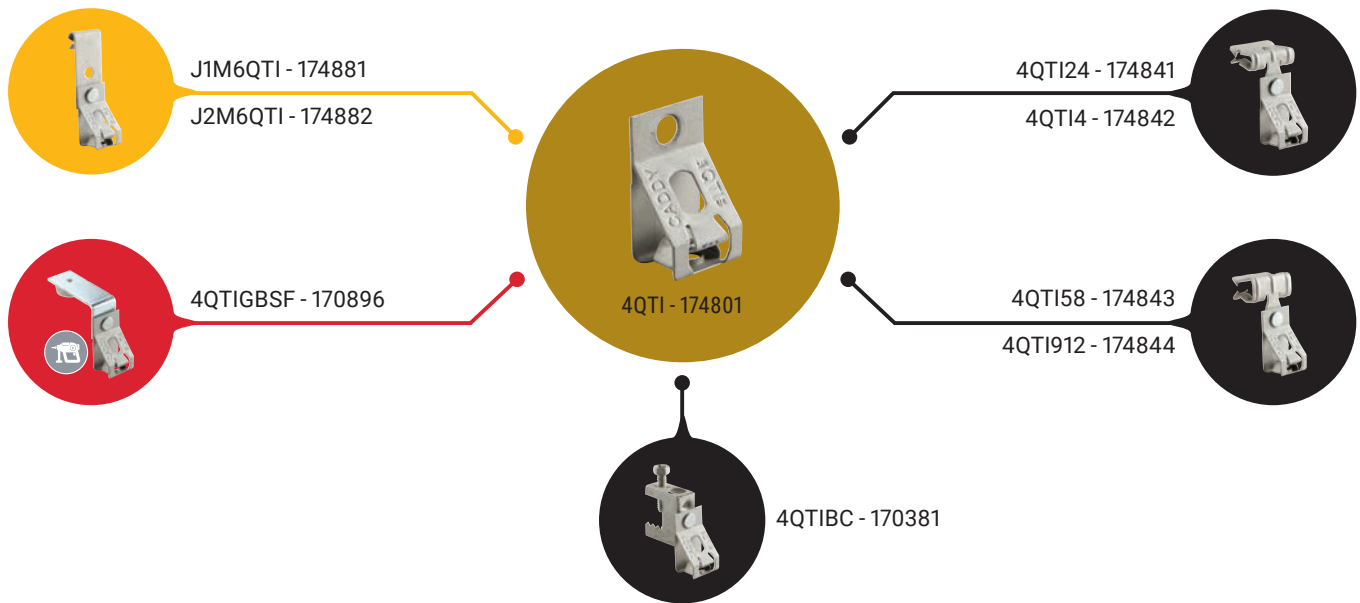

Installationssteg

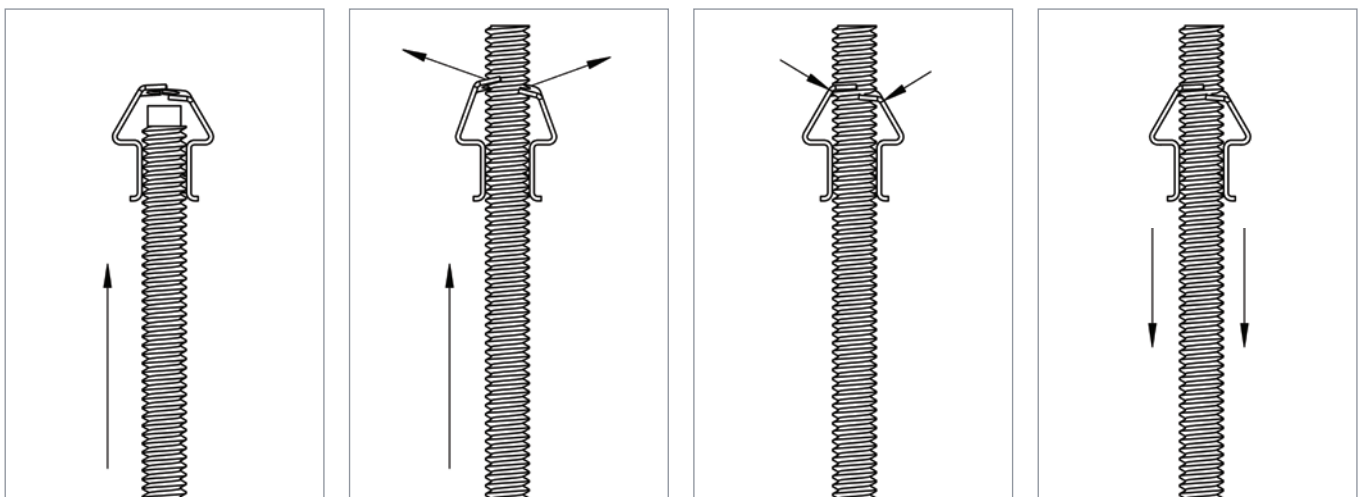

nVent CADDY Rod Lock fjäderstålstångshängare

Funktionsguide

SÄKERHETSFUNCTIONER

Fjäderstålmateriel för högre styrka och hållbarhet

Säkerhetsfaktor 3: 1 för statisk belastning

I enlighet med UL 2239 - Hårdvara för support av ledning, slang och kabel

nVent CADDY Armor Coating har 10-års garanti mot korrosion

nVent-standarden för nVent CADDY Armor inkluderar minst 1000 timmars motstånd mot röd rost vid testning enligt ASTM B117 / EN ISO 9227 saltspraytest

nVent CADDY Armor finish är RoHS & REACH-godkända

SNABBARE INTALLATIONSFUNCTIONER



Den patenterad nVent CADDY Rod Lock "Push-to-install" -teknologin gör installation av prefabricerade lätta trapes eller gängstänger ännu snabbare

Fininställning av installationen höjd kan göras genom att snurra gängstången

ENKLA ANVÄNDINGS FUNKTIONER

Kan fixeras på en vägg med en förankringsskruv eller finns förnitade till en mängd olika nVent CADDY-fästelement

Släppmekanism som tillåter snabb borttagning av den gängade stången med en tång

Fungerar med M6 gängstång

Fungerar med något skadade gängade stavändar/mindre grader

Färgen på linjen motsvarar det vanligaste områdena för varje funktion:

SÄKERHETSFUNCTIONER
SNABBARE INTALLATIONSFUNCTIONER
ENKLA ANVÄNDINGS FUNKTIONER

nVent CADDY Rod Lock fjäderståls stav hängare

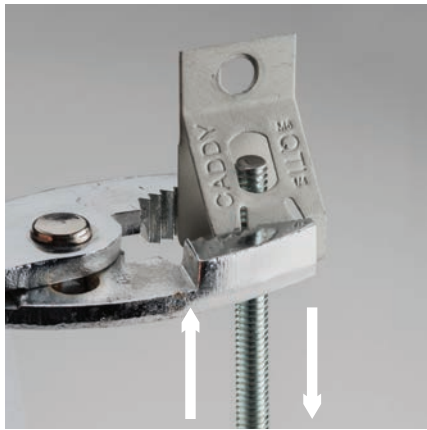
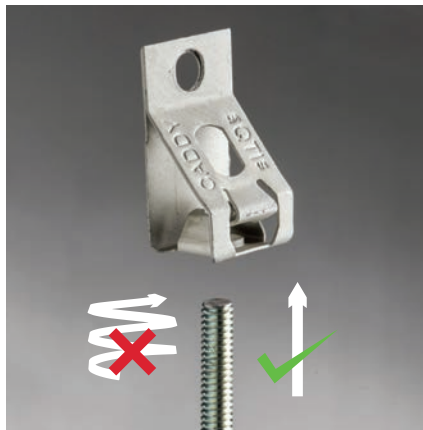

FUNKTIONER

- Stöder stänger från block eller betongväggar
- Enkel konstruktion för fasttryckning gör att installatören smidigt kan trycka den gängade stången genom monteringshålet och som omedelbart håller fast konstruktionen i läge
- Förtillverkade montage lyfts och låses enkelt på plats, ekonomiskt och tidseffektivt
- Fungerar med vissa gängskador och grader på den gängade stavändan
- Designen inkluderar en frigöringsmekanism som fungerar med en tång

Material: Fjäderstål
Filtrering vid frekvens: nVent CADDY Armour

Artikelnummer	Artikelnummer	Gängstorlek RS	Håldimension HS	A	Statisk belastning F
4QTI	174801	M6	7,1 mm	8,4 mm	330 N

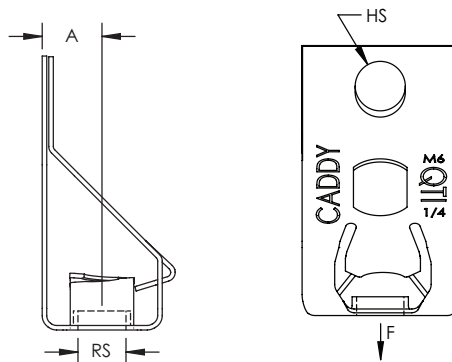

nVent CADDY Rod Lock fjäderståls stav hängare för flänsklämma

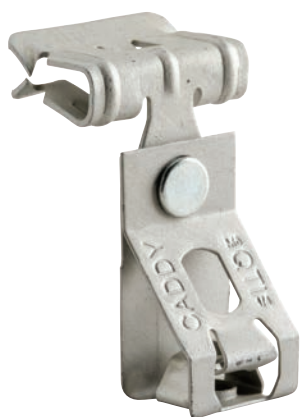

FUNKTIONER

- För upphängning av gängad stång i balkflänsar
- Hängare med gängad stång kan vridas för att få vertikal pendling
- Endast hammare krävs för montering
- Enkel konstruktion för fasttryckning gör att installatören smidigt kan trycka den gängade stången genom monteringshålet och som omedelbart håller fast konstruktionen i läge
- Förtillverkade montage lyfts och låses enkelt på plats, ekonomiskt och tidseffektivt
- Fungerar med vissa gängskador och grader på den gängade stavändan
- Designen inkluderar en frigöringsmekanism som fungerar med en tång

Material: Fjäderstål
Filtrering vid frekvens: nVent CADDY Armour

Artikelnummer	Artikelnummer	Gängstorlek RS	Flänstjocklek FT	Statisk belastning F
4QT14	174842	M6	2 – 3 mm	330 N
4QT124	174841	M6	3 – 8 mm	330 N
4QT158	174843	M6	8 – 14 mm	330 N
4QT1912	174844	M6	14 – 20 mm	330 N

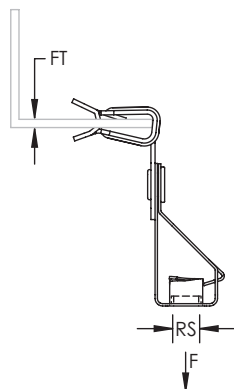

nVent CADDY Rod Lock fjäderståls stav hängare för balk klämma



FUNKTIONER

- För upphängning av gängad stång i balkflänsar
- Hängare med gängad stång kan vridas för att få vertikal pendling
- Enkel konstruktion för fasttryckning gör att installatören smidigt kan trycka den gängade stången genom monteringshålet och som omedelbart håller fast konstruktionen i läge
- Förtillverkade montage lyfts och låses enkelt på plats, ekonomiskt och tidseffektivt
- Fungerar med vissa gängskador och grader på den gängade stavändan
- Designen inkluderar en frigöringsmekanism som fungerar med en tång

Material: Fjäderstål
Filtrering vid frekvens: nVent CADDY Armour

Artikelnummer	Artikelnummer	Gängstorlek RS	Flänstjocklek FT	Håldimension HS	Vridmoment TQ	Statisk belastning F
4QTIBC	170381	M6	16 mm Max	11 mm	3 N-m	330 N

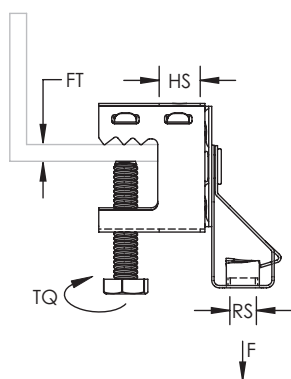

nVent CADDY Rod Lock fjäderståls stav hängare med spikpistolsfäste



FUNKTIONER

- För upphängning av gängad stång utan behov av extra tillbehör
- Complete with concrete nail gun insert bracket
- Klämmer fast på munstycket med gas eller batteridrivna spikpistoler som möjliggör hands-off installation vid konstruktionen eller från golvet med en stolpe
- Vinkelkonsol med längre ben för verktygsdistans
- Fästs snabbt och enkelt mot beläggning av betong, stål eller metallkomposit
- Enkel konstruktion för fasttryckning gör att installatören smidigt kan trycka den gängade stången genom monteringshålet och som omedelbart håller fast konstruktionen i läge
- Förtillverkade montage lyfts och låses enkelt på plats, ekonomiskt och tidseffektivt
- Fungerar med vissa gängskador och grader på den gängade stavändan
- Designen inkluderar en frigöringsmekanism som fungerar med en tång

Material: Fjäderstål; Stål; Nylon
Filtrering vid frekvens: nVent CADDY Armour; Elektrogalvaniserad

Artikelnummer	Artikelnummer	Gängstorlek RS	Höjd H	Bredd W	A	B	Statisk belastning F
4QTIGBSF	170896	M6	48,7 mm	66,8 mm	46,4 mm	36 mm	330 N

Static Load represents the static load of the nail gun insert assembly. Please consult with the nail manufacturer to evaluate the static load of the nail and type of concrete used for the installation. Maximum load is the lesser of the static load from the nail manufacturer or the published load for the assembly.

Nail gun insert is compatible with BeA® CN60-688ES, Hilti® BX 3, GX 3, DEWALT® Trak-It C3, SPIT® PULSA 800E, 700, 1000 or equivalent nailers.

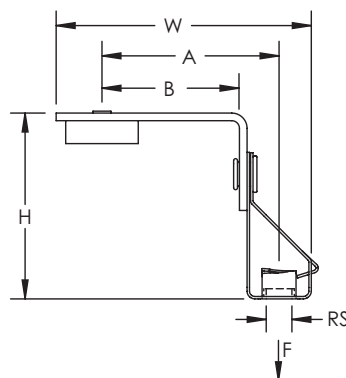

nVent CADDY Rod Lock fjäderståls stav hängare för C upplagsbalkclip



FUNKTIONER

- För infästning mot bjälkar och C-purlin
- För upphängning av gängad stång
- Hängare med gängad stång kan vridas för att få vertikal pendling
- Enkel konstruktion för fasttryckning gör att installatören smidigt kan trycka den gängade stången genom monteringshålet och som omedelbart håller fast konstruktionen i läge
- Förtillverkade montage lyfts och låses enkelt på plats, ekonomiskt och tidseffektivt
- Fungerar med vissa gängskador och grader på den gängade stavändan
- Designen inkluderar en frigöringsmekanism som fungerar med en tång

Material: Fjäderstål
Filtrering vid frekvens: nVent CADDY Armour

Artikelnummer	Artikelnummer	Gängstorlek RS	Flänstjocklek FT	A	Statisk belastning F
J1M6QTI	174881	M6	1,5 – 4,0 mm	10 mm Max	330 N
J2M6QTI	174882	M6	4,0 – 6,5 mm	10 mm Max	330 N

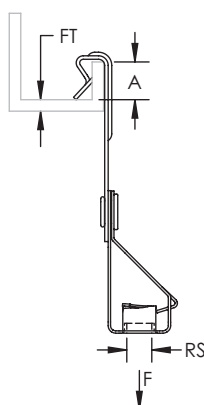

nVent CADDY snabbkanalmutter

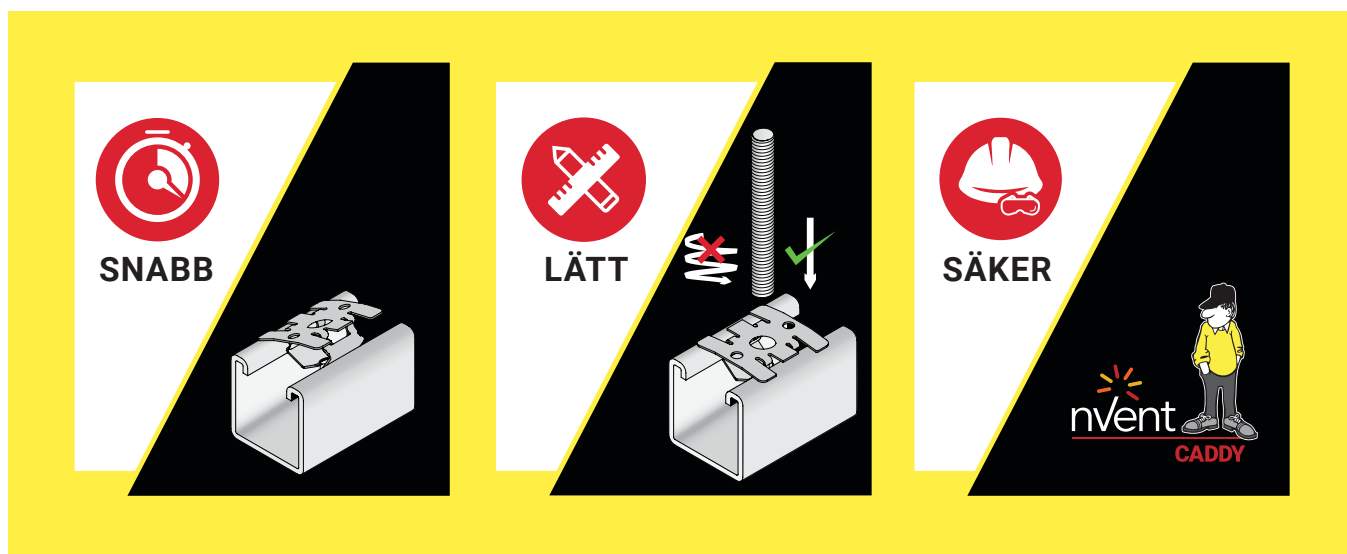

Installationssteg

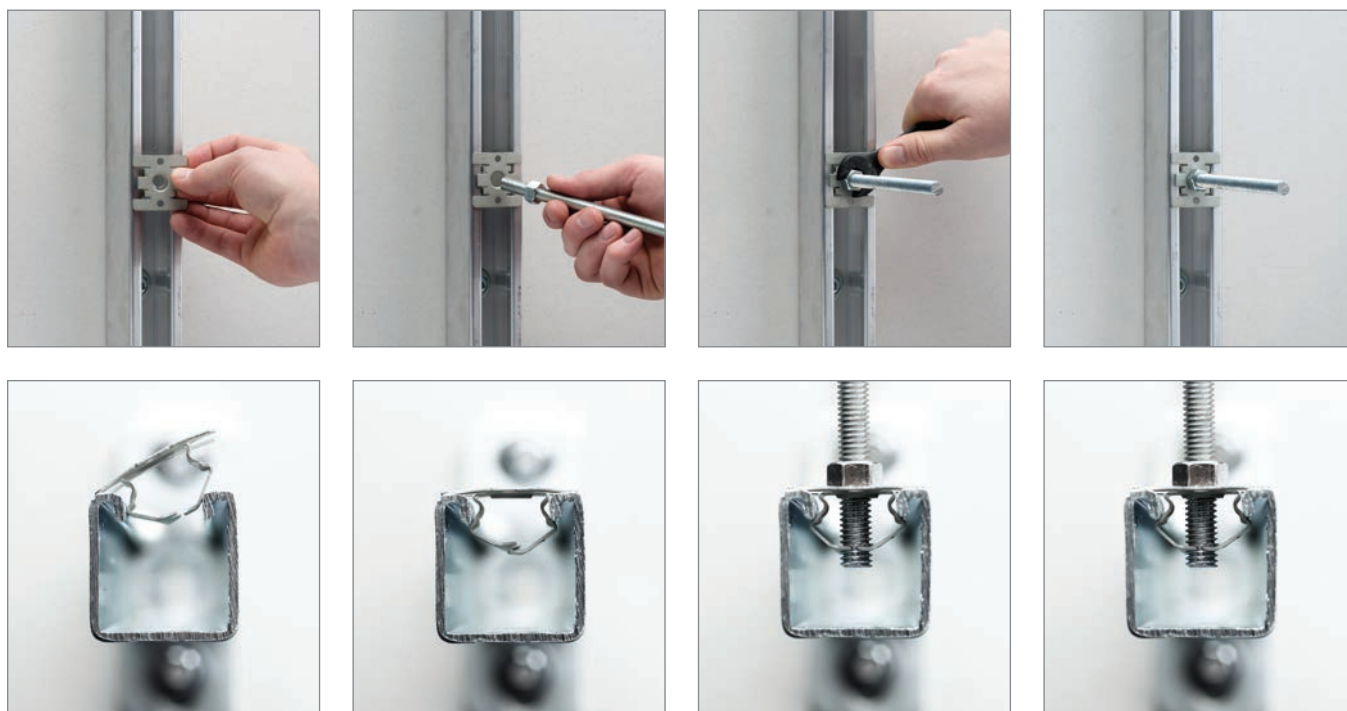

nVent CADDY snabbkanalmutter

Funktionsguide

SÄKERHETSFUNKTIONER

Fjäderstålmaterial för högre styrka och hållbarhet

Säkerhetsfaktor 3:1 för statisk belastning

I enlighet med UL 2239 – Hårdvara för support av ledning, slang och kabel

nVent CADDY Armour beläggning har 10-års garanti mot korrosion

nVent-standarden för nVent CADDY Armour inkluderar minst 1000 timmars motstånd mot röd rost vid testning enligt ASTM B117 / EN ISO 9227 saltspraytest

nVent CADDY Armour finish är RoHS & REACH-godkända

Inget behov av att sätta fingrarna i stag

Utsvängda kanter griper fjäderbenets återläpp efter åtdragning av fästet

Mutterklämmor sitter fast på gängan när belastningen appliceras och kilas utåt för att fästa staget säkert

Unik tråd ingriper djupare än en typisk tråd- eller trådintryck

SNABBARE INTALLATIONSFUNKTIONER

Baserat på den patenterade nVent CADDY Rod Lock "push-to-install"-teknologi, denna unika kanal mutter gör installation av prefabricerade ljus trapets eller till och med gängstänger ännu snabbare

Fininställning av installationen höjd kan göras genom att snurra gängstången

Snap-till-Stag kanal:

- Ingen spiralfjäder att slåss med
- Inget behov av att sätta fingrarna i stag

ENKLA ANVÄNDINGS FUNKTIONER

Fungerar med något skadade gängade stavändar/mindre grader

Integrerad bricka med fjäderflikar som håller QCN på plats under installationen och eliminerar lös hårdvara / fyrkantig bricka

Fjäderstålsdesign gör att muttern kan anpassas till skadade stag

Fungerar med både imperial och metriska trådar av liknande storlekar:

- ¼" & M6
- ⅝" & M8
- ⅜" & M10
- ½" & M12

Monteringsskenan följer med det gängade fästet i muttern och låsarmarna utan att böjas

Tryckt på delarna för enkel användning:

- Gängstångsstorlekar
- Pilen visar den sida som ska hakas på först

Kan användas i olika konfigurationer:

- Vägapplikationer
- Takmonterade applikationer
- Trapesapplikationer

Färgen på linjen motsvarar det vanligaste områdena för varje funktion:

SÄKERHETSFUNKTIONER
SNABBARE
INTALLATIONSFUNKTIONER
ENKLA ANVÄNDINGS
FUNKTIONER

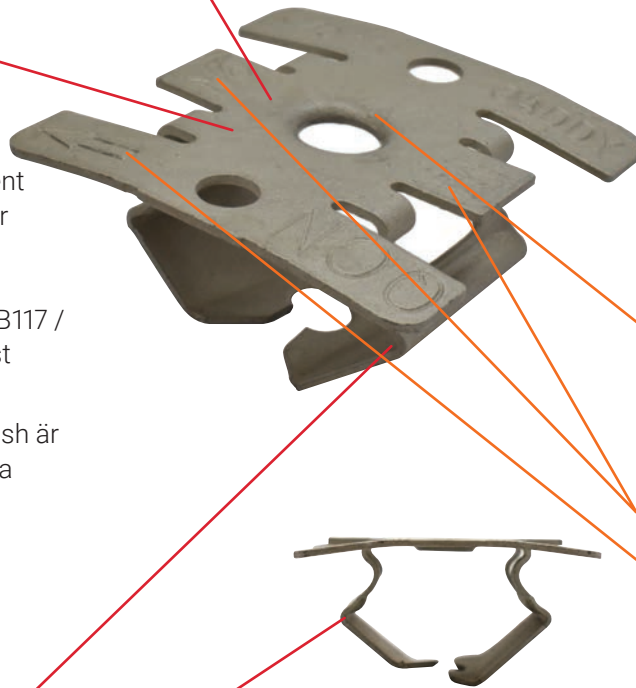

nVent CADDY Rod Lock fjäderståls fjäderstångsmutter

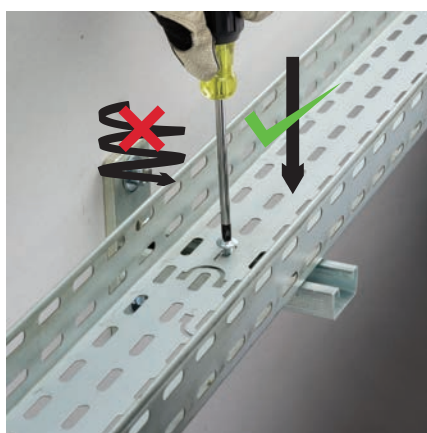

FUNKTIONER

- Enkel konstruktion för fasttryckning gör att installatören smidigt kan trycka den gängade stängan genom monteringshålet och som omedelbart håller fast konstruktionen i läge
- Fungerar med vissa gängskador och grader på den gängade stängan
- Perfekt för att snabbt installera förgreningar antingen vid belastningen med standardstång eller i strukturen i kombination med inbäddad stag
- Integrerad design eliminerar behovet av tjocka fjädermutterar och lös hårdvara, vilket förenklar installationen
- Snabbt väggmonterade höljen med vanliga gängade bultar
- Utformad för användning med vanliga stödbredder (1 5/8" eller 41 mm), både grunda och djupa profiler

Material: Fjäderstål
Filtrering vid frekvens: nVent CADDY Armour

Artikel-nummer	Artikel-nummer	Gängstorlek RS	Höjd H	A	B	Statisk belastning 1 F1	Statisk belastning 2 F2	Statisk belastning 3 F3	Vridmoment TQ
4QCN	593000	M6	19 mm	38 mm	38 mm	325 N	90 N	130 N	1,13 N-m
5QCN	593001	M8	19 mm	38 mm	38 mm	450 N	110 N	225 N	1,50 N-m
6QCN	593002	M10	19 mm	38 mm	38 mm	475 N	130 N	225 N	2,50 N-m
8QCN	593003	M12	18 mm	38 mm	38 mm	550 N	130 N	225 N	2,75 N-m

QCN kräver en längre bult än vanliga muttrar. Se instruktionsbladet för detaljerad information.

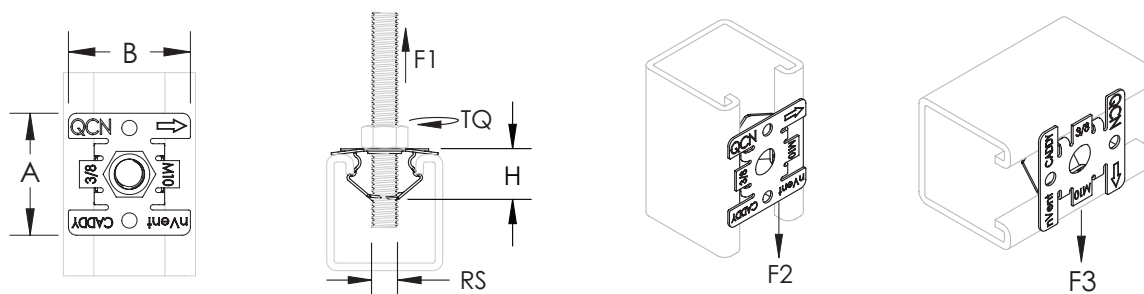

Vår kraftfulla varumärkesportfölj:

CADDY ERICO HOFFMAN RAYCHEM SCHROFF TRACER



[nVent.com/CADDY](https://www.nVent.com/CADDY)