

CONNECT AND PROTECT

nVent CADDY Rod Lock in acciaio armonico

Soluzioni di fissaggio

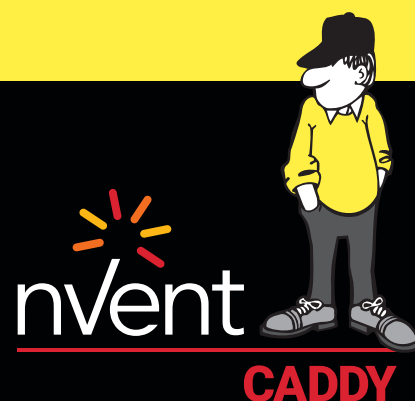

Indice dei contenuti

Introduzione	3
Evoluzione dei fissaggi	3
Come funziona	3
nVent CADDY Armour	4
Risultati delle prove comparative.....	4
nVent CADDY rod lock supporti in acciaio armonico per barre filettate	5
Fasi di installazione.....	6
Guida alle caratteristiche.....	7
Supporto in acciaio armonico per barra filettata nVent CADDY Rod Lock	8
Supporto in acciaio armonico per barra filettata nVent CADDY Rod Lock con fissaggio per putrella	9
Supporto in acciaio armonico per barra filettata nVent CADDY Rod Lock con fissaggio per trave metallica	10
Supporto in acciaio armonico per barra filettata nVent CADDY Rod Lock con squadretta per chiodatrice a gas o a batteria	11
Supporto in acciaio armonico per barra filettata nVent CADDY Rod Lock con fissaggio per putrella a C	12
nVent CADDY dado per profilo a montaggio rapido	13
Fasi di installazione.....	13
Guida alle caratteristiche.....	14
nVent CADDY dado per profilo a montaggio rapido	15

Introduzione

Dal 1956 nVent CADDY è uno dei leader riconosciuti nel campo dei fissaggi, che offre soluzioni più sicure, facili da usare e che permettono un risparmio di tempo per installatori elettrici, datacom e HVAC, aiutando a migliorare l'efficienza in cantiere. Con più di 60 anni di esperienza nella progettazione e realizzazione di clips in acciaio armonico, nVent CADDY ha reinventato la gamma per barre filettate introducendo la tecnologia brevettata "premi e installa".



Evoluzione dei fissaggi

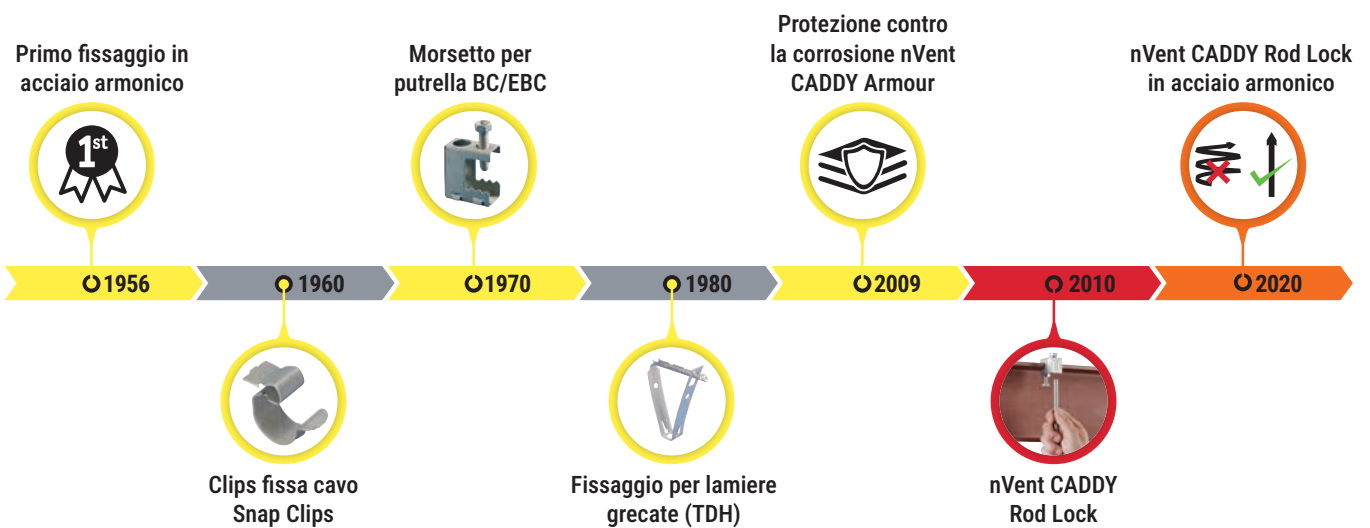

Come funziona

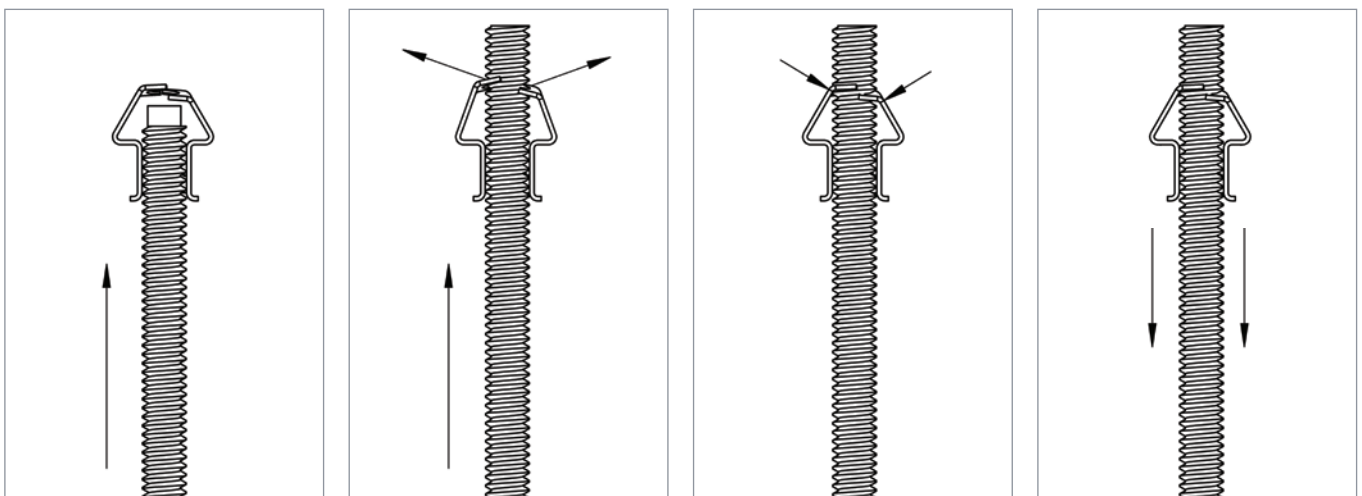

nVent CADDY Armour

A differenza della maggior parte dei produttori di acciaio armonico, tutti i prodotti in acciaio armonico nVent CADDY sono stampati, sottoposti a trattamento termico e rivestiti con **nVent CADDY Armour** in sede. Qui possiamo controllare tutti gli aspetti del processo e concentrarci sulla qualità del risultato, in modo da mettere a disposizione dei clienti la soluzione migliore per il lavoro.

L'ultima innovazione nVent CADDY nella tecnologia dei rivestimenti; un sistema di rivestimento a tre strati conforme alla direttiva RoHS (Restriction of Hazardous Substances Directive).



Substrato in acciaio.

Il primo strato è una preparazione superficiale del dispositivo di fissaggio in acciaio. Si tratta di uno strato legato chimicamente che migliora l'adesione del rivestimento.

Il secondo strato è una mano di fondo. È formulato in modo da autorigenerarsi a seguito di graffi e da essere sacrificato al fine di proteggere il dispositivo di fissaggio.

Il terzo strato è una mano di rifinitura che realizza una barriera protettiva aggiuntiva.

Risultati delle prove comparative

Per dimostrare il superiore livello di protezione anticorrosione, i nostri ingegneri hanno sottoposto Armour e i prodotti della concorrenza agli stessi test rigorosi. Per simulare meglio le condizioni reali di applicazione, abbiamo condotto le prove comparative sui prodotti* presso un laboratorio esterno certificato. Sono stati eseguiti test ciclici di corrosione, sviluppati dall'industria automobilistica per simulare le condizioni per un certo periodo di tempo, e prove in nebbia salina, per valutare le prestazioni del rivestimento. I dispositivi di fissaggio sono stati testati nello stato installato per simulare meglio le condizioni di applicazione sul luogo di lavoro.

Le foto riportate di seguito dimostrano le prestazioni dei prodotti dopo 1.000 ore di prova in nebbia salina:

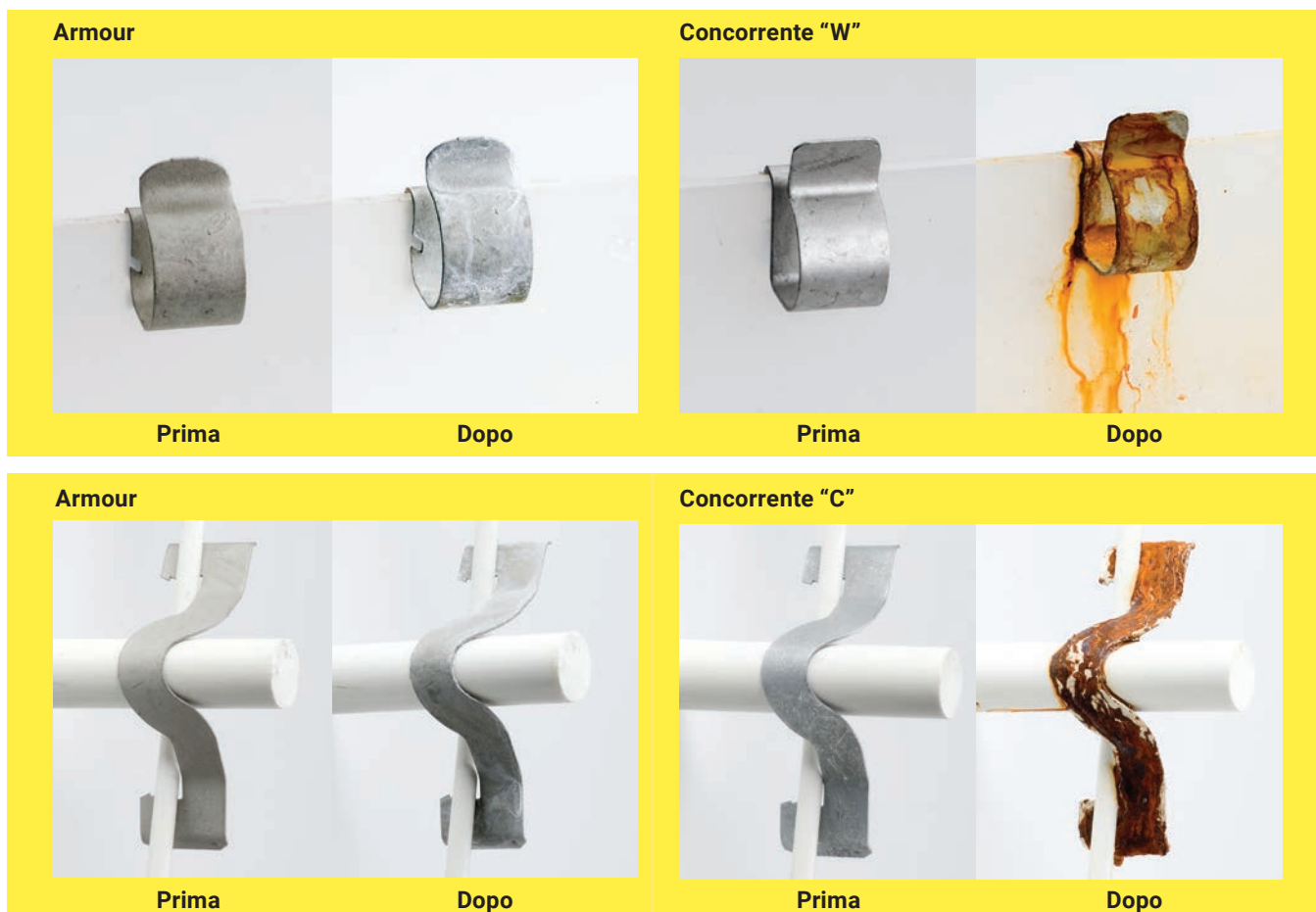

* Metodo di prova dei test in nebbia salina: ASTM B117/DIN 50021; Metodo per i test ciclici di corrosione: GM 9540P. Vedere il sito <https://www.nVent.com/our-brands/CADDY> per i termini della garanzia limitata a 10 anni di Armour.

nVent CADDY rod lock supporti in acciaio armonico per barre filettate

The image consists of three panels on a yellow background, each with a red circular icon and text. The first panel, labeled 'VELOCE', shows a speedometer icon and a red 'X' over a curved arrow, indicating that the installation is fast. The second panel, labeled 'FACILE', shows a crossed wrench and screwdriver icon, indicating that the installation is easy. The third panel, labeled 'SICURO', shows a hard hat icon and the nVent CADDY logo with a worker character. Each panel also features a photograph of the CADDY rod lock support being installed on a threaded rod.



nVent caddy rod lock supporti in acciaio armonico per barre filettate

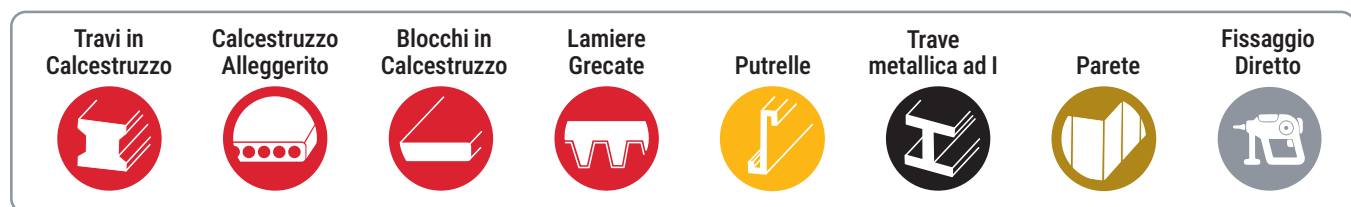
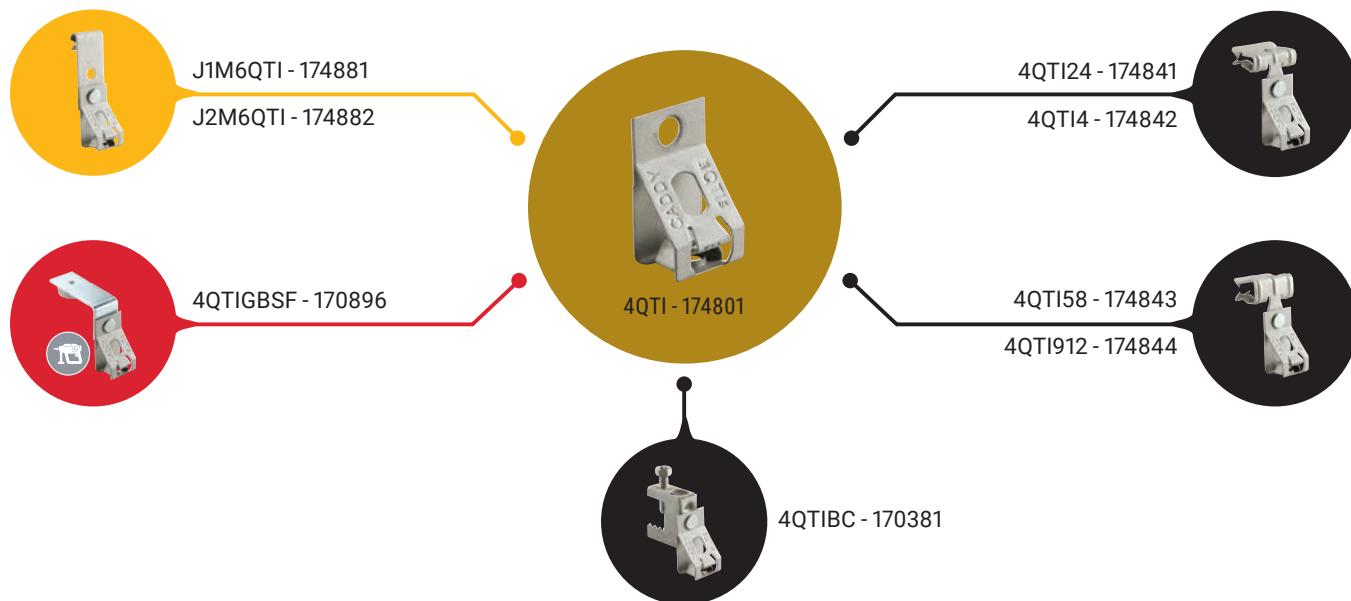

Fasi di installazione

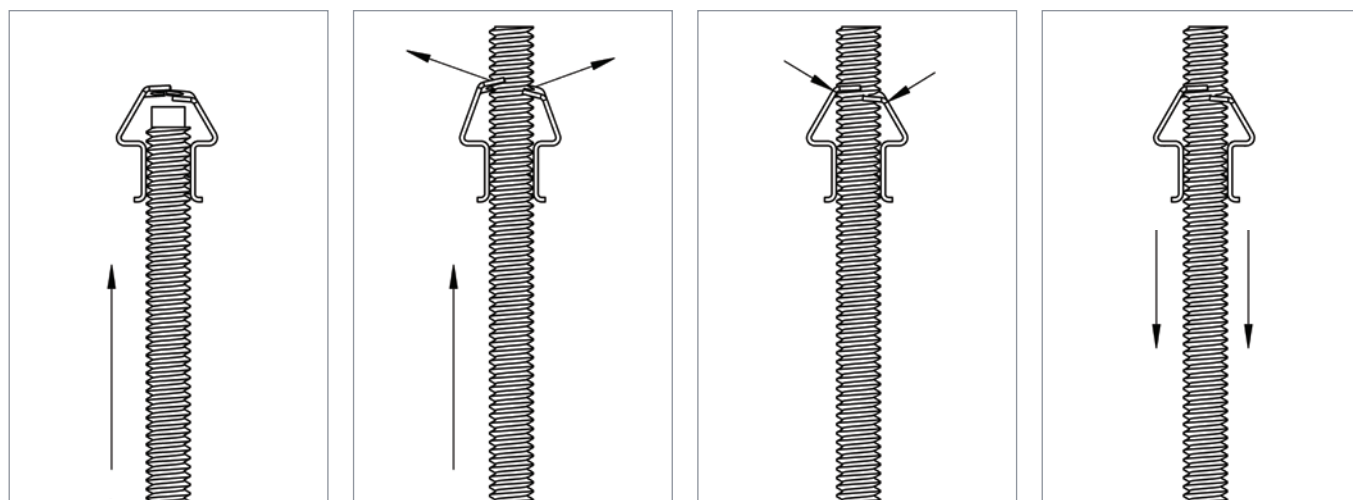

nVent caddy rod lock supporti in acciaio armonico per barre filettate

Guida alle caratteristiche

SICUREZZA

Realizzato in acciaio armonico per una migliore resistenza e durata

Fattore di sicurezza 3:1 per il carico statico

Conforme a UL 2239- materiale di supporto per conduit, tubazioni e cavi

La finitura nVent CADDY Armour offre una garanzia di 10 anni contro la corrosione

Lo standard di nVent CADDY Armour comprende una resistenza minima di 1000 ore alla ruggine rossa secondo il test previsto dalle norme ASTM B117 / EN ISO 9227

La finitura nVent CADDY Armour è conforme alla direttiva RoHs e alla regolamentazione REACH

RAPIDITA' D'INSTALLAZIONE



La tecnologia brevettata di "montaggio a pressione" nVent CADDY Rod Lock, rende l'installazione di trapezi prefabbricati per carichi leggeri o addirittura di una sospensione con singola barra filettata ancora più veloce

La regolazione fine in altezza dell'installazione può essere fatta semplicemente svitando o avvitando la barra filettata

FACILITA' DI UTILIZZO

Può essere fissata a muro usando un tassello oppure usando una delle varie configurazioni pre-rivettate con fissaggi nVent CADDY disponibili

Il sistema di sbloccaggio permette una veloce rimozione della barra filettata con l'aiuto di una pinza

Per barre filettate M6

Può essere utilizzata con barre leggermente danneggiate e non sbavate correttamente alle estremità

Il colore della linea corrisponde all'obiettivo principale di ogni caratteristica:

SICUREZZA

RAPIDITA' D'INSTALLAZIONE

FACILITA' DI UTILIZZO

Supporto in acciaio armonico per barra filettata nVent CADDY Rod Lock

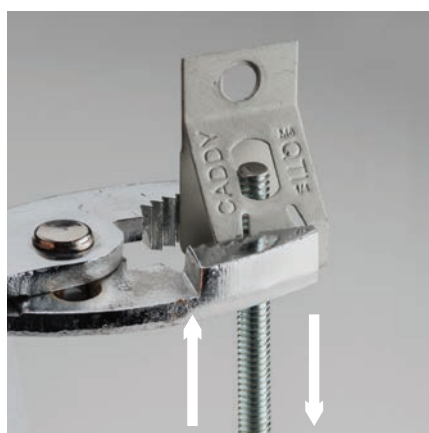
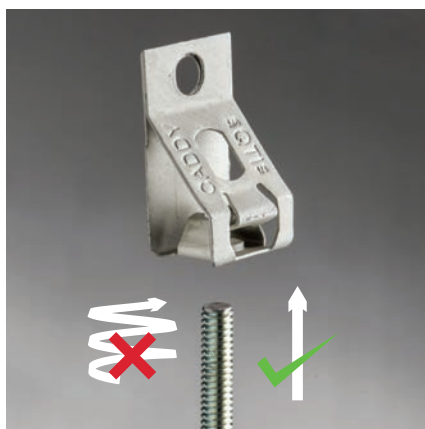

CARATTERISTICHE

- Sostiene la barra filettata da blocchi o pareti in calcestruzzo
- Grazie al semplice design "premi e installa" gli installatori devono solo spingere la barra filettata nel foro di montaggio, bloccandola istantaneamente in posizione
- I moduli prefabbricati sono facilmente sollevabili e bloccabili in posizione, consentendo di risparmiare tempo e denaro
- Funziona con filettature lievemente danneggiate e con barre filettate con piccole sbavature
- Il suo design, include un sistema di sbloccaggio che si aziona con una pinza

Materiale: Acciaio Armonico
Finitura: nVent CADDY Armour

Pezzo numero	Articolo numero	Dimensione della barra RS	Diametro del foro HS	A	Carico statico F
4QT1	174801	M6	7,1 mm	8,4 mm	330 N

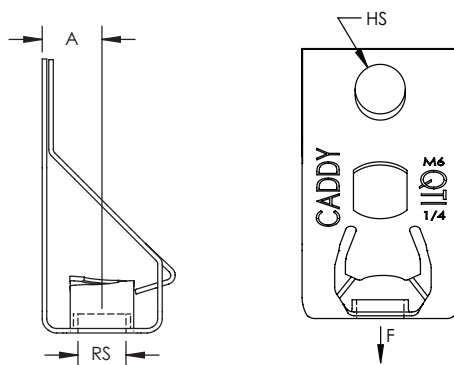

Supporto in acciaio armonico per barra filettata nVent CADDY Rod Lock con fissaggio per putrella



CARATTERISTICHE

- Sospende le barre filettate dalle flange delle travi
- La barra filettata con gancio può ruotare per realizzare una discesa verticale
- Per l'installazione è necessario solo un martello
- Grazie al semplice design "premi e installa" gli installatori devono solo spingere la barra filettata nel foro di montaggio, bloccandola istantaneamente in posizione
- I moduli prefabbricati sono facilmente sollevabili e bloccabili in posizione, consentendo di risparmiare tempo e denaro
- Funziona con filettature lievemente danneggiate e con barre filettate con piccole sbavature
- Il suo design, include un sistema di sbloccaggio che si aziona con una pinza

Materiale: Acciaio Armonico
Finitura: nVent CADDY Armour

Pezzo numero	Articolo numero	Dimensione della barra RS	Spessore della flangia FT	Carico statico F
4QT14	174842	M6	2 – 3 mm	330 N
4QT124	174841	M6	3 – 8 mm	330 N
4QT158	174843	M6	8 – 14 mm	330 N
4QT1912	174844	M6	14 – 20 mm	330 N

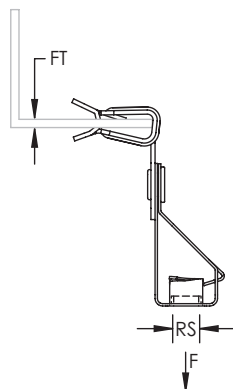

Supporto in acciaio armonico per barra filettata nVent CADDY Rod Lock con fissaggio per trave metallica



CARATTERISTICHE

- Sospende le barre filettate dalle flange delle travi
- La barra filettata con gancio può ruotare per realizzare una discesa verticale
- Grazie al semplice design "premi e installa" gli installatori devono solo spingere la barra filettata nel foro di montaggio, bloccandola istantaneamente in posizione
- I moduli prefabbricati sono facilmente sollevabili e bloccabili in posizione, consentendo di risparmiare tempo e denaro
- Funziona con filettature lievemente danneggiate e con barre filettate con piccole sbavature
- Il suo design, include un sistema di sbloccaggio che si aziona con una pinza

Materiale: Acciaio Armonico
Finitura: nVent CADDY Armour

Pezzo numero	Articolo numero	Dimensione della barra RS	Spessore della flangia FT	Diametro del foro HS	Coppia TQ	Carico statico F
4QTIBC	170381	M6	16 mm Max	11 mm	3 N-m	330 N

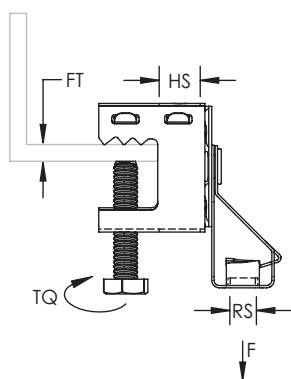

Supporto in acciaio armonico per barra filettata nVent CADDY Rod Lock con squadretta per chiodatrice a gas o a batteria



CARATTERISTICHE

- Sospende le barre filettate senza richiedere alcun elemento di ferramenta aggiuntivo
- Sistema completo con squadretta per calcestruzzo
- Si aggancia alla canna della chiodatrice a gas o a batteria, permettendo una installazione più sicura sulla struttura o utilizzando una prolunga
- Staffa angolare con gamba più lunga per lasciare all'utensile lo spazio di manovra necessario
- Si fissa in maniera veloce e facile a rivestimenti in calcestruzzo, acciaio o metallo
- Grazie al semplice design "premi e installa" gli installatori devono solo spingere la barra filettata nel foro di montaggio, bloccandola istantaneamente in posizione
- I moduli prefabbricati sono facilmente sollevabili e bloccabili in posizione, consentendo di risparmiare tempo e denaro
- Funziona con filettature lievemente danneggiate e con barre filettate con piccole sbavature
- Il suo design, include un sistema di sbloccaggio che si aziona con una pinza

Materiale: Acciaio Armonico; Acciaio; Nylon
Finitura: nVent CADDY Armour; Elettrozincata

Pezzo numero	Articolo numero	Dimensione della barra RS	Altezza H	Larghezza W	A	B	Carico statico F
4QTIGBSF	170896	M6	48,7 mm	66,8 mm	46,4 mm	36 mm	330 N

Il carico statico indicato e' riferito alla squadretta per chiodatrice a gas o a batteria. Si prega di consultare il produttore dei chiodi per valutare il carico statico del chiodo e la sua compatibilita' con il calcestruzzo. Il carico massimo da considerare sara' il minore tra il carico del chiodo e il carico della squadretta.

L'inserto per chiodatrici a gas o a batteria e' compatibile con i seguenti modelli di chiodatrici: BeA® CN60-688ES, Hilti® BX 3, GX 3, DEWALT® Trak-It C3, SPIT® PULSA 800E, 700, 1000 o modelli equivalenti.

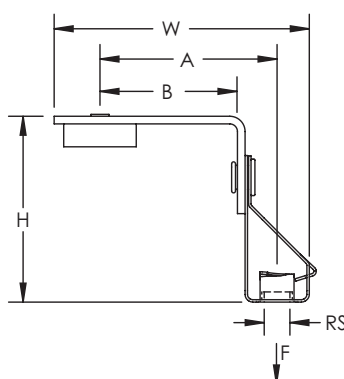

Supporto in acciaio armonico per barra filettata nVent CADDY Rod Lock con fissaggio per putrella a C



CARATTERISTICHE

- Si fissa a travetti e putrelle metalliche a C
- Supporto delle barre filettate
- La barra filettata con gancio può ruotare per realizzare una discesa verticale
- Grazie al semplice design "premi e installa" gli installatori devono solo spingere la barra filettata nel foro di montaggio, bloccandola istantaneamente in posizione
- I moduli prefabbricati sono facilmente sollevabili e bloccabili in posizione, consentendo di risparmiare tempo e denaro
- Funziona con filettature lievemente danneggiate e con barre filettate con piccole sbavature
- Il suo design, include un sistema di sbloccaggio che si aziona con una pinza

Materiale: Acciaio Armonico
Finitura: nVent CADDY Armour

Pezzo numero	Articolo numero	Dimensione della barra RS	Spessore della flangia FT	A	Carico statico F
J1M6QTI	174881	M6	1,5 - 4,0 mm	10 mm Max	330 N
J2M6QTI	174882	M6	4,0 - 6,5 mm	10 mm Max	330 N

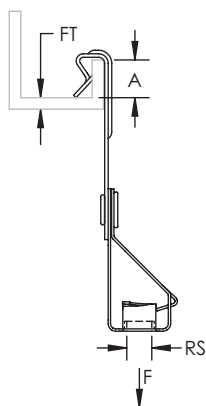

nVent CADDY dado per profilo a montaggio rapido

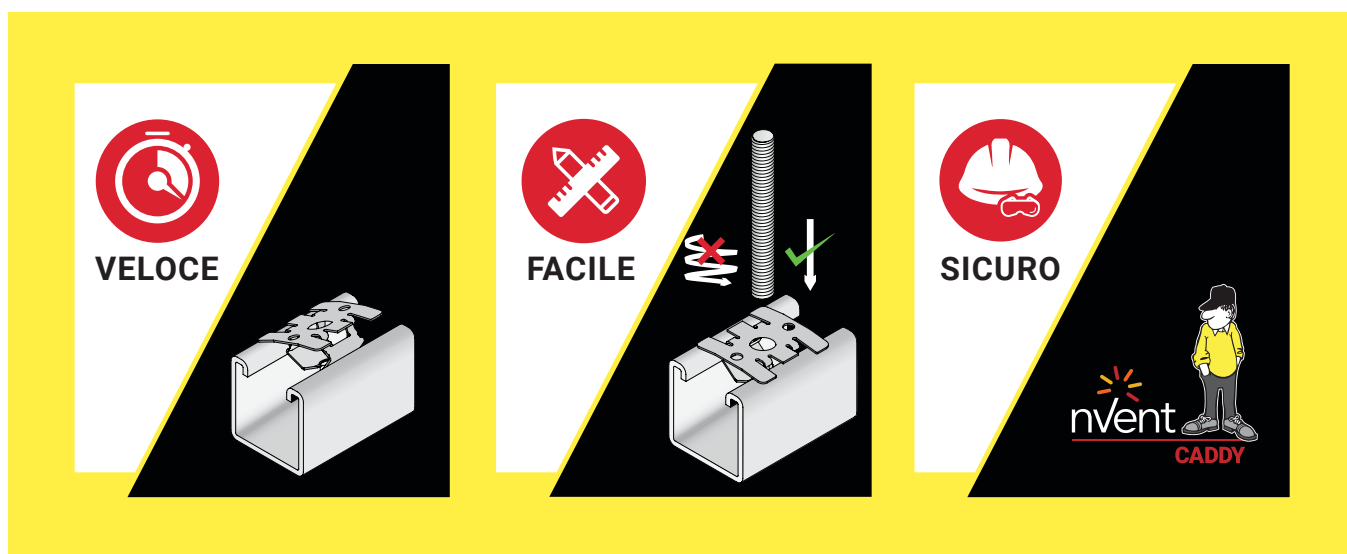

Fasi di installazione

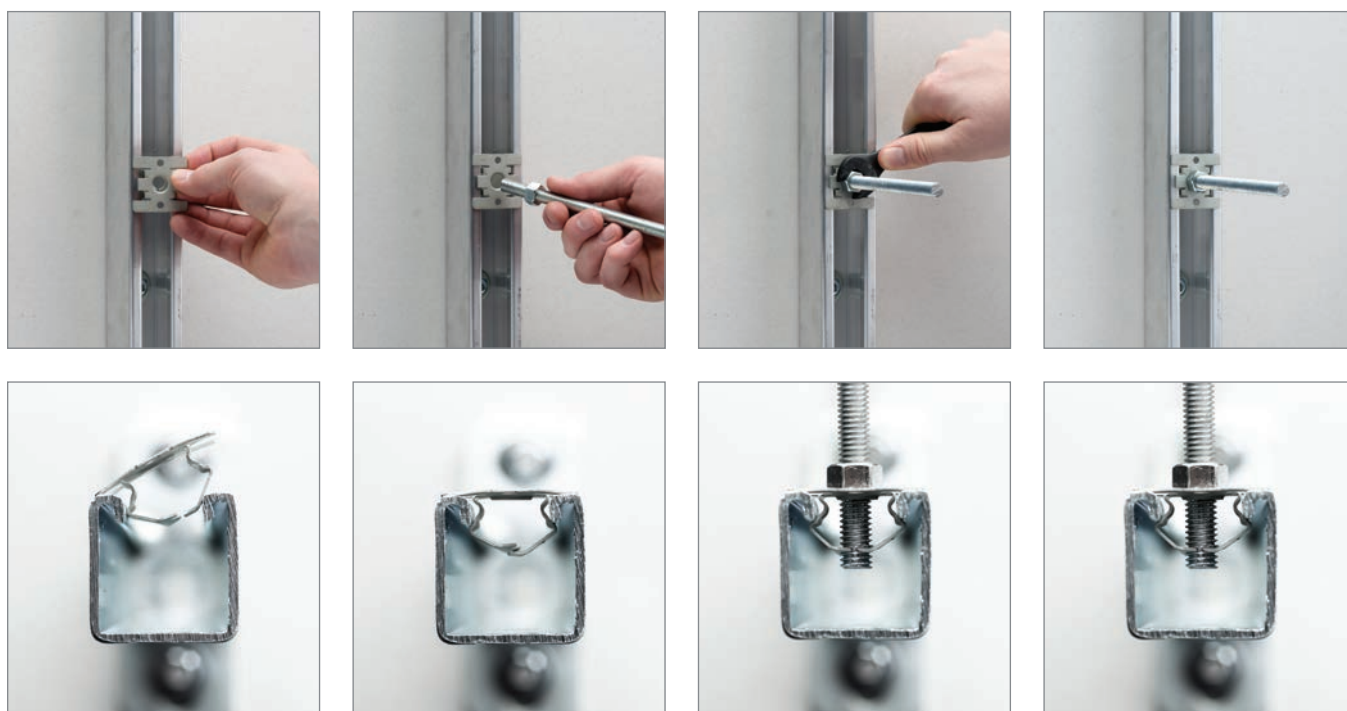

nVent CADDY dado per profilo a montaggio rapido

Guida alle caratteristiche

SICUREZZA

Realizzato in acciaio armonico per una migliore resistenza e durata

Fattore di sicurezza 3:1 per il carico statico

Conforme a UL 2239 – materiale di supporto per conduit, tubazioni e cavi

La finitura nVent CADDY Armour offre una garanzia di 10 anni contro la corrosione

Lo standard di nVent CADDY Armour comprende una resistenza minima di 1000 ore alla ruggine rossa secondo il test previsto dalle norme ASTM B117 / EN ISO 9227

La finitura nVent CADDY Armour è conforme alla direttiva RoHs e alla regolamentazione REACH

Nessun bisogno di infilare le dita nel profilo

Dopo avere stretto il dado, i bordi svasati fanno presa sul labbro del profilo

Il dado si serra sulla filettatura quando viene applicato il carico e si incunea verso l'esterno per fissarsi saldamente sul profilo

Il filetto unico si blocca più saldamente di un filetto tradizionale o un impronta di filetto

RAPIDITA' D'INSTALLAZIONE

Basato sulla tecnologia brevettata di "montaggio a pressione" nVent CADDY Rod Lock, questo dado per profili strut rende l'installazione di trapezi prefabbricati per carichi leggeri o addirittura di una sospensione con singola barra filettata ancora più veloce

La regolazione fine in altezza dell'installazione può essere fatta semplicemente svitando o avvitando la barra filettata

Montaggio a Scatto sul Profilo Strut:

- Nessuna molla con cui lottare
- Nessun bisogno di infilare le dita nel profilo

FACILITA' DI UTILIZZO

Può essere utilizzata con barre leggermente danneggiate e non sbavate correttamente alle estremità

La rondella integrata con linguetta a molla mantiene il QCN in posizione durante l'installazione ed evita la necessità di componenti sciolti / rondelle quadrate

Il design in acciaio armonico consente al dado di adattarsi al profilo imperfetto

Funziona con filettature sia imperiali che metriche di dimensioni simili:

- ¼" & M6
- 5/16" & M8
- 3/8" & M10
- ½" & M12

La guida di montaggio accompagna l'elemento di fissaggio filettato nel dado e nei bracci di bloccaggio senza piegarsi

Stampate sulle parti per facilità d'uso:

- Misura della barra filettata
- Freccia indicante il senso di montaggio

Può essere usato in differenti configurazioni:

- Applicazioni a parete
- Applicazioni a soffitto
- Applicazioni a trapezio

Il colore della linea corrisponde all'obiettivo principale di ogni caratteristica:

SICUREZZA

RAPIDITA' D'INSTALLAZIONE

FACILITA' DI UTILIZZO

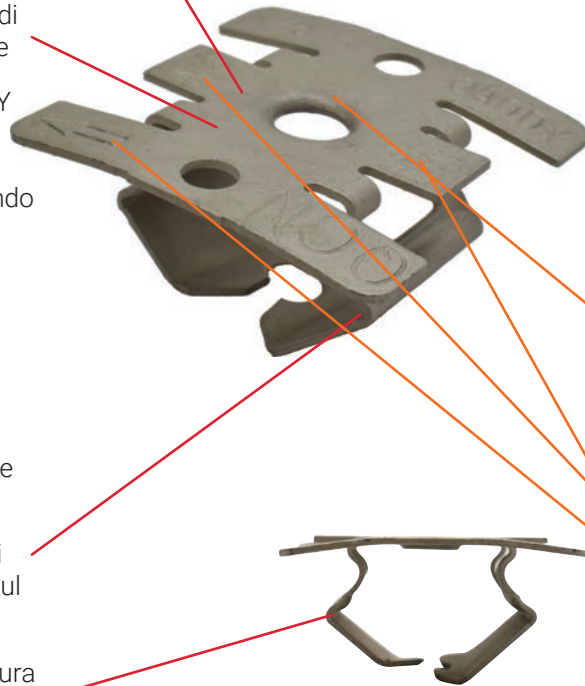

nVent CADDY dado per profilo a montaggio rapido

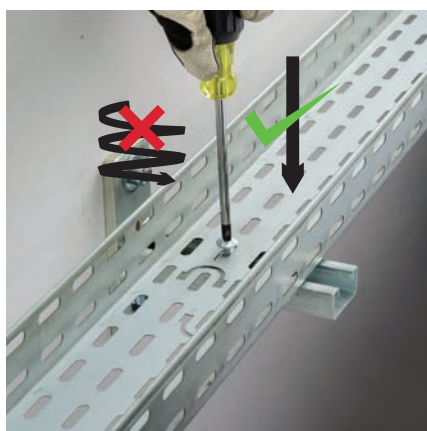
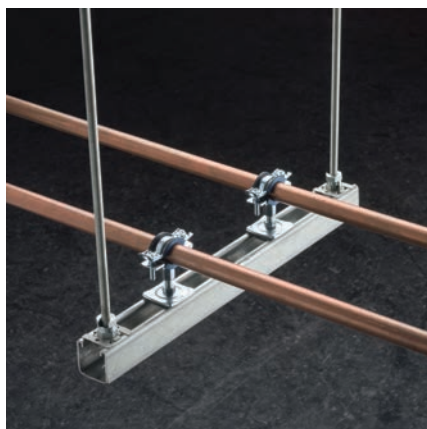

CARATTERISTICHE

- Grazie al semplice design "premi e installa" gli installatori devono solo spingere la barra filettata nel foro di montaggio, bloccandola istantaneamente in posizione
- Funziona con filettature lievemente danneggiate e con barre filettate con piccole sbavature
- Perfetto per installare rapidamente sistemi sia su profili ancorati alla struttura che dal lato impianto in combinazione con profili di supporto
- Il design integrato elimina la necessità di complicati dadi a molla e componenti sciolti, semplificando l'installazione
- Permette di montare rapidamente armadi a parete utilizzando semplici bulloni filettati
- Progettato per l'uso con profili di larghezze standard (41 mm o 1 5/8") sia con profili bassi che alti

Materiale: Acciaio Armonico
Finitura: nVent CADDY Armour

Pezzo numero	Articolo numero	Dimensione della barra RS	Altezza H	A	B	Carico statico 1 F1	Carico statico 2 F2	Carico statico 3 F3	Coppia TQ
4QCN	593000	M6	19 mm	38 mm	38 mm	325 N	90 N	130 N	1,13 N-m
5QCN	593001	M8	19 mm	38 mm	38 mm	450 N	110 N	225 N	1,50 N-m
6QCN	593002	M10	19 mm	38 mm	38 mm	475 N	130 N	225 N	2,50 N-m
8QCN	593003	M12	18 mm	38 mm	38 mm	550 N	130 N	225 N	2,75 N-m

Il QCN richiede un bullone più lungo rispetto ai dadi per strut tradizionali. Vedere il foglio di istruzioni per informazioni dettagliate.

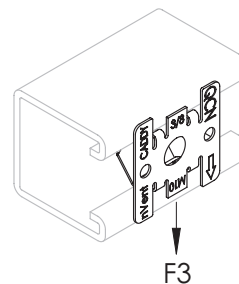
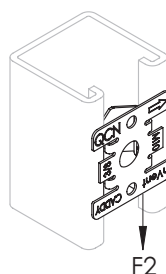
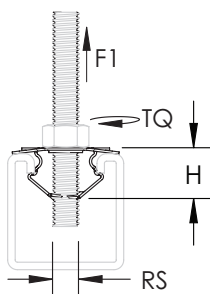
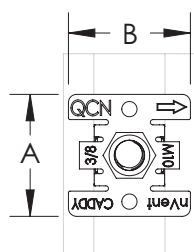

Il nostro ricco portafoglio di marchi:

CADDY ERICO HOFFMAN RAYCHEM SCHROFF TRACER



[nVent.com/CADDY](https://www.nvent.com/CADDY)