

CONNECT AND PROTECT

nVent CADDY Rod Lock en acero resorte

Soluciones de fijación y suptación

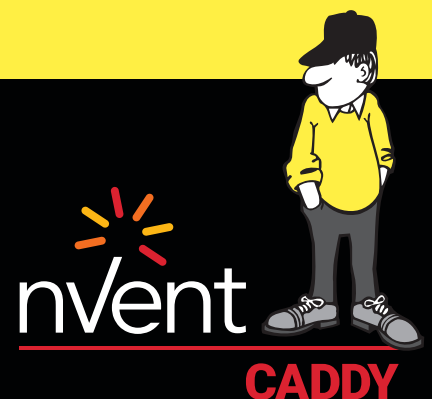

Índice

Introducción	3
Evolución de las fijaciones	3
Cómo funciona	3
nVent CADDY Armour	4
Resultados de pruebas comparativas.....	4
nVent CADDY Rod Lock fijaciones en acero resorte para varilla	5
Pasos de instalación	6
Características.....	7
Soporte para varilla roscada en acero muelle nVent CADDY Rod Lock	8
Clip para borde de viga para fijar varilla roscada en acero muelle nVent CADDY Rod Lock	9
Mordaza para viga para fijar varilla roscada en acero muelle nVent CADDY Rod Lock	10
Escuadra para clavadora de gas o batería para soportar varilla roscada en acero muelle nVent CADDY Rod Lock	11
Clip para vigueta en C para fijar varilla roscada en acero muelle nVent CADDY Rod Lock	12
Tuerca rápida para perfil nVent CADDY	13
Pasos de instalación	13
Características.....	14
Tuerca rápida para perfil nVent CADDY	15

Introducción

Desde 1956, nVent CADDY es una empresa líder en la fabricación de soluciones de fijación de primera calidad, que proporcionan soluciones fáciles de usar, más seguras y que ahorran tiempo a los instaladores en aplicaciones eléctricas, datos y ventilación, ayudando a mejorar la eficiencia en los proyectos. Con más de 60 años de experiencia industrial en el diseño y la fabricación de clips de acero resorte, nVent CADDY ha reinventado la fijación de varilla roscada introduciendo una nueva tecnología patentada Rod Lock "presiona para instalar".



Evolución de las fijaciones

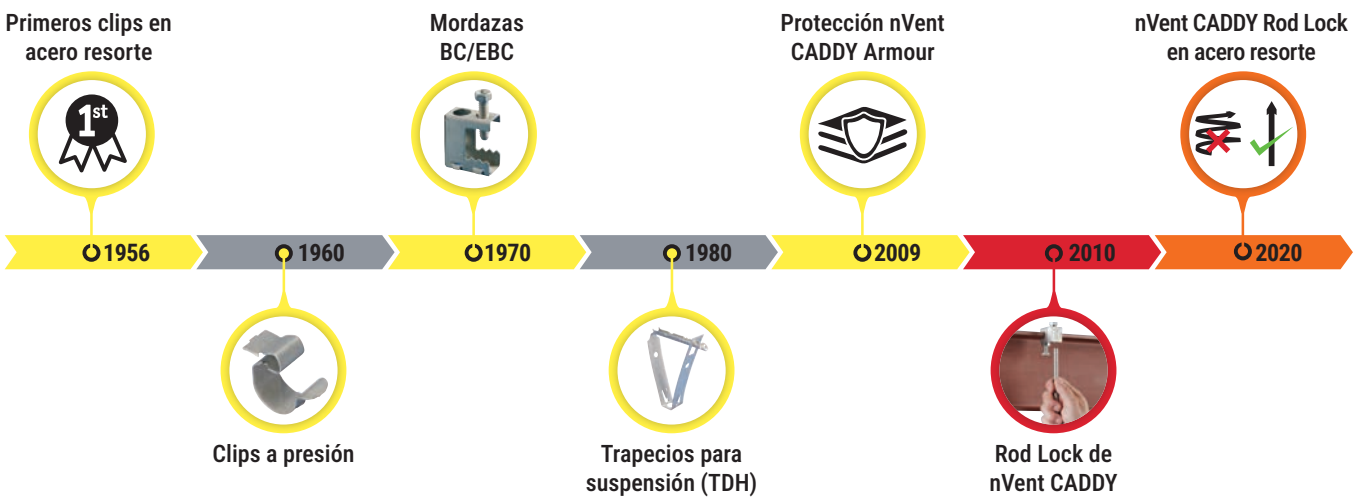

Cómo funciona

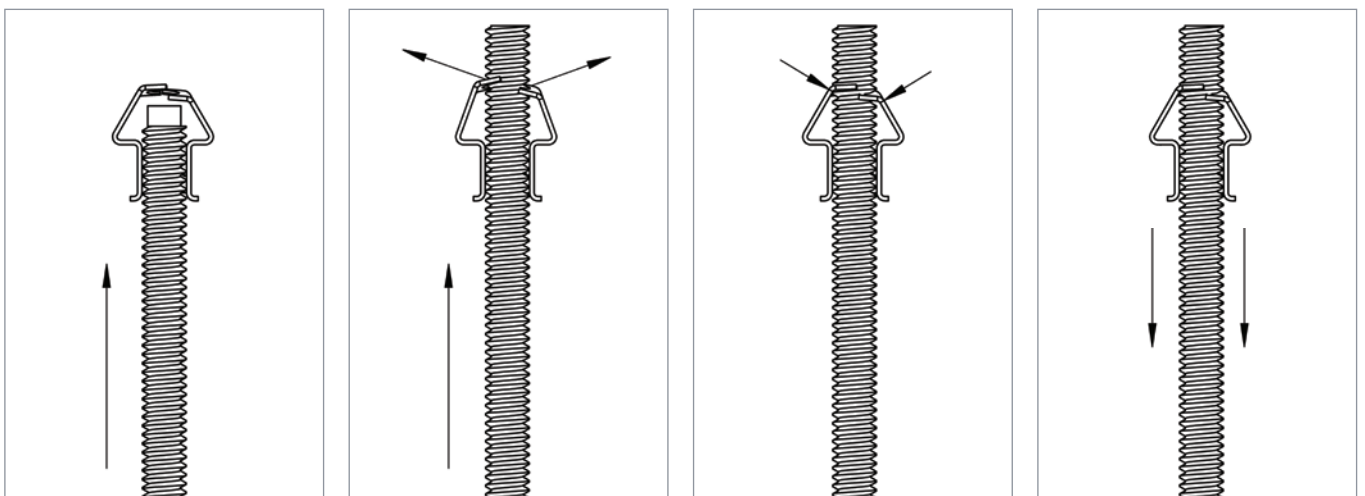

nVent CADDY Armour

A diferencia de la mayoría de los fabricantes de acero para resortes, los productos de acero resortes de nVent CADDY están estampados, térmicamente tratados y revestidos con **nVent CADDY Armour** en nuestras instalaciones, en donde podemos controlar todos los aspectos del proceso y concentrarnos en resultados de calidad para que los clientes obtengan la mejor solución para su trabajo.

La innovación de nVent CADDY más reciente es la tecnología de revestimiento, un sistema de revestimiento de tres capas que cumple con RoHS (Restriction of Hazardous Substances Directive, Directiva sobre la restricción de sustancias peligrosas).



Sustrato de acero.

La primera capa es una preparación de superficie de la fijación de acero. Es una capa adherida químicamente, la cual mejora la adhesión del revestimiento.

La segunda capa es un recubrimiento de base. Esta se fórmula para autorepararse de las fisuras y se sacrifica para proteger a fijación.

La tercera capa es un acabado que proporciona una barrera extra de protección.

Resultados de pruebas comparativas

Para demostrar la protección superior contra la corrosión, nuestros ingenieros sometieron a Armour y a la competencia a las mismas pruebas rigurosas. Para simular de la mejor manera las condiciones de uso reales, realizamos pruebas comparativas del producto* en un laboratorio externo certificado. Para evaluar el rendimiento del revestimiento, se realizó una prueba de corrosión cíclica, desarrollada por la industria del automóvil para simular las condiciones a lo largo de un período, y una prueba de niebla salina. Las fijaciones se probaron en condiciones, para simular de la mejor manera posible las condiciones de aplicación en la obra.

Las fotos de abajo muestran el rendimiento del producto después de 1000 horas de prueba de niebla salina:



* Ensayo de niebla salina de acuerdo con: ASTM B117/DIN 50021; Ensayo de corrosión cíclica de acuerdo con: GM 9540P. Visite <https://www.nVent.com/our-brands/CADDY> para ver los términos de la garantía limitada de 10 años de Armour.

nVent CADDY Rod Lock fijaciones en acero resorte para varilla

RÁPIDO
Icon: Speedometer with a checkmark.
Visual: A CADDY Rod Lock is shown with a red 'X' over a traditional nut and washer and a green checkmark over the CADDY Rod Lock.

FÁCIL
Icon: Wrench and screwdriver crossed out.
Visual: A CADDY Rod Lock is shown being inserted into a rod with upward and downward arrows indicating ease of use.

SEGURO
Icon: Hard hat and safety glasses.
Visual: A worker in a yellow shirt and hard hat stands next to the nVent CADDY logo.



nVent CADDY Rod Lock fijaciones en acero resorte para varilla

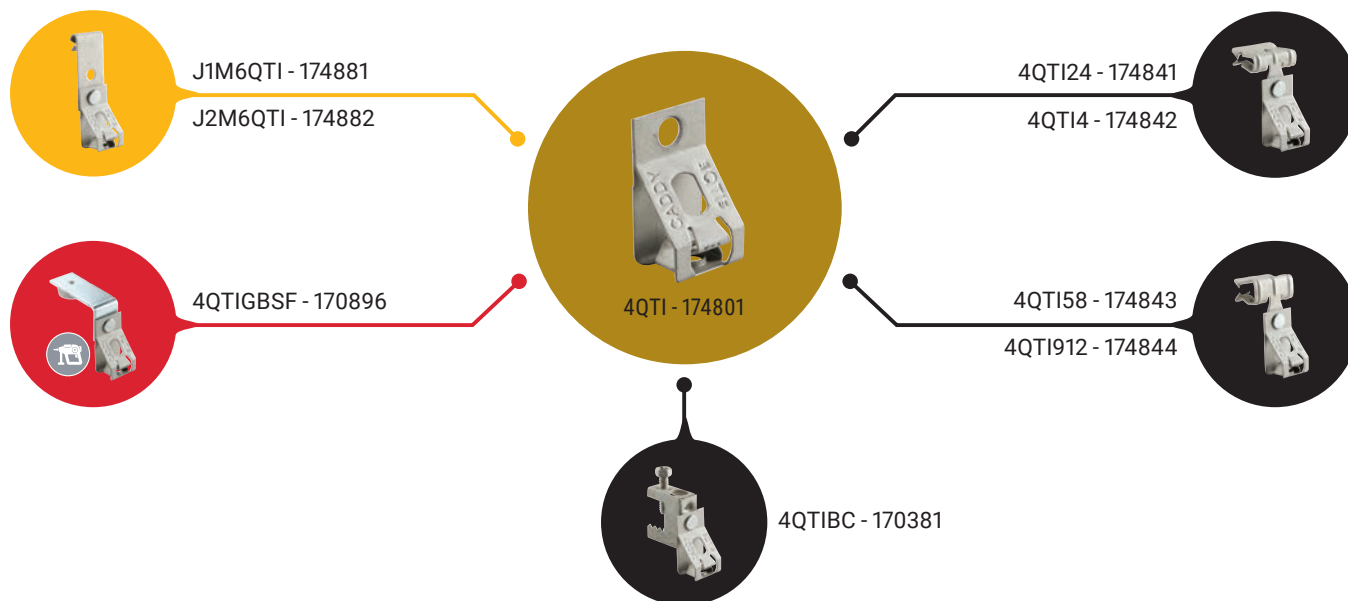

Pasos de instalación

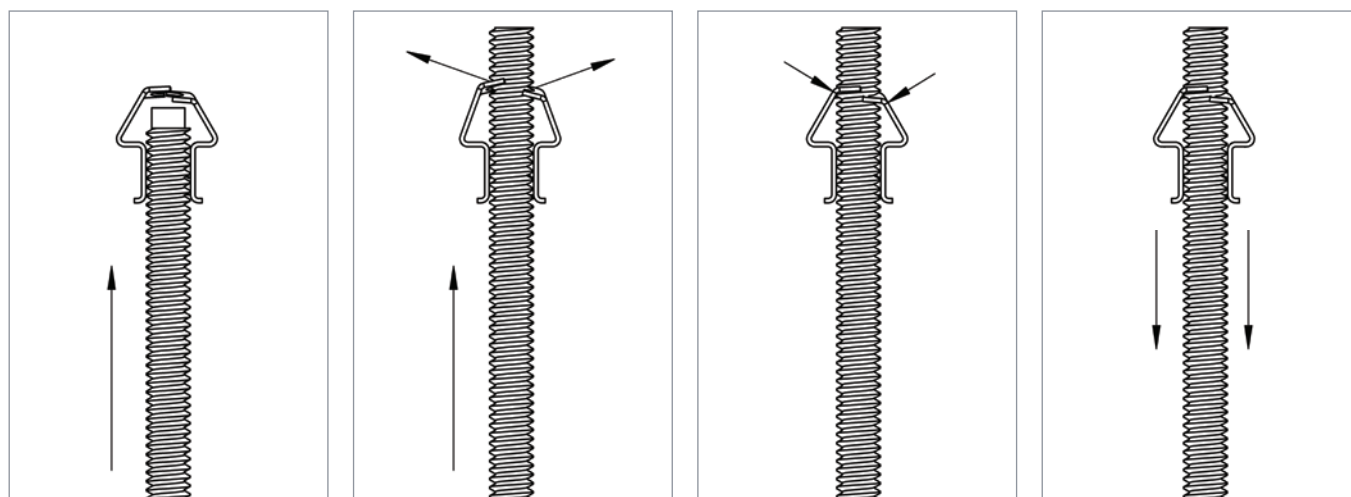

nVent CADDY Rod Lock fijaciones en acero resorte para varilla

Características

SEGURIDAD

Pieza en acero resorte para una durabilidad y resistencia superiores

Factor de seguridad 3:1 en carga estática

Conforme con UL2239- Material de fijación y soporte de conductos, cables y tuberías

nVent CADDY Armour Coating ofrece 10 años de garantía contra la corrosión

El estándar nVent CADDY Armour ofrece al menos 1000 horas de resistencia a la corrosión según los test de niebla salina ASTM B117 / EN ISO 9227

nVent CADDY Armour cumple normativa RoHS & REACH

RAPIDEZ DE INSTALACIÓN



Tecnología patentada nVent CADDY Rod Lock "Push-to-install" hace incluso más rápida la instalación de trapecios prefabricados

Ligeros ajustes en altura pueden realizarse roscando levemente la varilla

FACILIDAD DE INSTALAR

Se fija sobre el muro, con ayuda de un anclaje, disponible también remachado con una variedad de fijaciones nVent CADDY

El sistema de desbloqueo permite retirar la varilla rápidamente con la ayuda de una pinza

Funciona con varilla M6

Funciona con varillas roscadas dañadas o con rebabas menores

El color de cada una de las líneas corresponde a la mayor ventaja de cada característica:

SEGURIDAD

RAPIDEZ DE INSTALACIÓN

FACILIDAD DE INSTALAR

Soporte para varilla roscada en acero muelle nVent CADDY Rod Lock

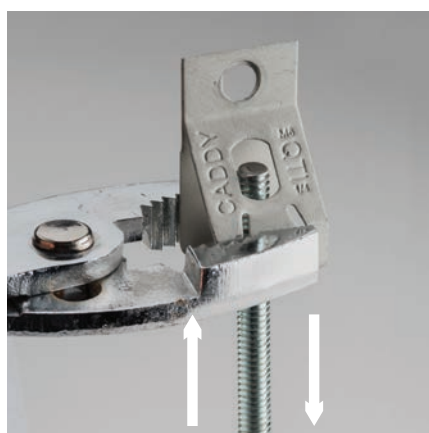
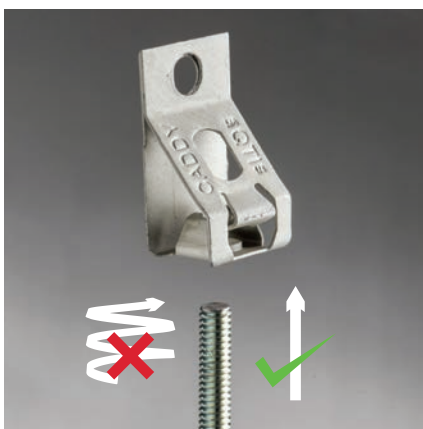

CARACTERÍSTICAS

- Soporta varilla desde paredes de bloque o hormigón
- El sencillo diseño de “presione para instalar” permite que los instaladores simplemente presionen la varilla roscada a través del orificio de montaje para mantenerla en posición de modo instantáneo
- Ensamblados prefabricados para elevar y fijar fácilmente en su lugar, lo que facilita el ahorro de tiempo y dinero
- Funciona con extremos de varillas roscadas que poseen roscas levemente dañadas y pequeñas rebabas
- El diseño incluye un mecanismo de desbloqueo accionado mediante una pinza

Material: Acero de Resorte
Acabado: nVent CADDY Armour

N.º de pieza	N.º de artículo	Tamaño de la varilla RS	Tamaño del orificio HS	A	Carga estática F
4QTI	174801	M6	7,1 mm	8,4 mm	330 N

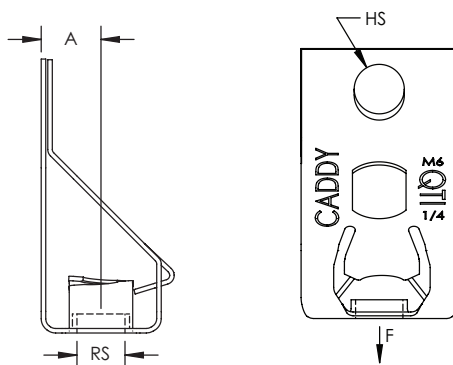

Clip para borde de viga para fijar varilla roscada en acero muelle nVent CADDY Rod Lock



CARACTERÍSTICAS

- Suspende la varilla roscada desde patines de vigas
- El colgador de varilla roscada puede girar para proporcionar un despliegue vertical
- Solo requiere un martillo para la instalación
- El sencillo diseño de "presione para instalar" permite que los instaladores simplemente presionen la varilla roscada a través del orificio de montaje para mantenerla en posición de modo instantáneo
- Ensamblados prefabricados para elevar y fijar fácilmente en su lugar, lo que facilita el ahorro de tiempo y dinero
- Funciona con extremos de varillas roscadas que poseen roscas levemente dañadas y pequeñas rebabas
- El diseño incluye un mecanismo de desbloqueo accionado mediante una pinza

Material: Acero de Resorte
Acabado: nVent CADDY Armour

N.º de pieza	N.º de artículo	Tamaño de la varilla RS	Espesor de la viga FT	Carga estática F
4QT14	174842	M6	2 – 3 mm	330 N
4QT124	174841	M6	3 – 8 mm	330 N
4QT158	174843	M6	8 – 14 mm	330 N
4QT1912	174844	M6	14 – 20 mm	330 N

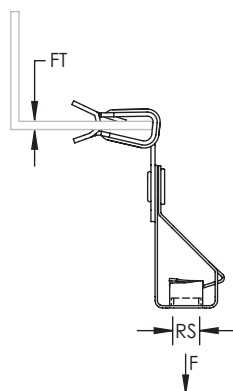

Mordaza para viga para fijar varilla roscada en acero muelle nVent CADDY Rod Lock



CARACTERÍSTICAS

- Suspende la varilla roscada desde patines de vigas
- El colgador de varilla roscada puede girar para proporcionar un despliegue vertical
- El sencillo diseño de "presión para instalar" permite que los instaladores simplemente presionen la varilla roscada a través del orificio de montaje para mantenerla en posición de modo instantáneo
- Ensamblados prefabricados para elevar y fijar fácilmente en su lugar, lo que facilita el ahorro de tiempo y dinero
- Funciona con extremos de varillas roscadas que poseen roscas levemente dañadas y pequeñas rebabas
- El diseño incluye un mecanismo de desbloqueo accionado mediante una pinza

Material: Acero de Resorte
Acabado: nVent CADDY Armour

N.º de pieza	N.º de artículo	Tamaño de la varilla RS	Espesor de la viga FT	Tamaño del orificio HS	Par de Torsión TQ	Carga estática F
4QTIBC	170381	M6	16 mm Máx.	11 mm	3 N-m	330 N

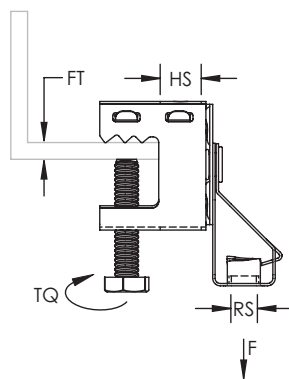

Escuadra para clavadora de gas o batería para soportar varilla roscada en acero muelle nVent CADDY Rod Lock



CARACTERÍSTICAS

- Suspende la varilla roscada sin necesidad de herrajes adicionales
- Sistema completo con escuadra para clavadoras de gas o batería
- Se fija en la boca de la clavadora permitiendo una instalación más segura sin utilizar las manos permitiendo una fijación a la estructura a través de un alargador
- Soporte en ángulo con la pata más larga para mejorar el espacio para la herramienta
- Se sujeta fácil y rápidamente al concreto (hormigón), acero o al forjado de metal mixto
- El sencillo diseño de "presione para instalar" permite que los instaladores simplemente presionen la varilla roscada a través del orificio de montaje para mantenerla en posición de modo instantáneo
- Ensamblados prefabricados para elevar y fijar fácilmente en su lugar, lo que facilita el ahorro de tiempo y dinero
- Funciona con extremos de varillas roscadas que poseen roscas levemente dañadas y pequeñas rebabas
- El diseño incluye un mecanismo de desbloqueo accionado mediante una pinza

Material: Acero de Resorte; Acero; Nailon
Acabado: nVent CADDY Armour; Electrozincado

N.º de pieza	N.º de artículo	Tamaño de la varilla RS	Altura H	Ancho W	A	B	Carga estática F
4QTIGBSF	170896	M6	48,7 mm	66,8 mm	46,4 mm	36 mm	330 N

La carga estática máxima será la de la escuadra. Consulte con el fabricante de los clavos que serán utilizados para evaluar la carga estática y la compatibilidad con el tipo de hormigón. La carga máxima será la carga estática más baja de las dos.

El inserto para clavadoras es compatible con las clavadoras BeA® CN60-688ES, Hilti® BX 3, GX 3, DEWALT® Trak-It C3, SPIT® PULSA 800E, 700, 1000 o equivalentes.

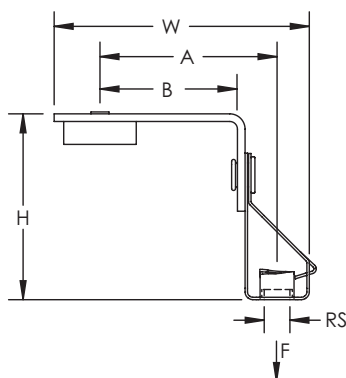

Clip para vigueta en C para fijar varilla roscada en acero muelle nVent CADDY Rod Lock



CARACTERÍSTICAS

- Se fija a vigueta joist y vigueta en C
- Soporta la varilla roscada
- El colgador de varilla roscada puede girar para proporcionar un despliegue vertical
- El sencillo diseño de "presione para instalar" permite que los instaladores simplemente presionen la varilla roscada a través del orificio de montaje para mantenerla en posición de modo instantáneo
- Ensamblados prefabricados para elevar y fijar fácilmente en su lugar, lo que facilita el ahorro de tiempo y dinero
- Funciona con extremos de varillas roscadas que poseen roscas levemente dañadas y pequeñas rebabas
- El diseño incluye un mecanismo de desbloqueo accionado mediante una pinza

Material: Acero de Resorte
Acabado: nVent CADDY Armour

N.º de pieza	N.º de artículo	Tamaño de la varilla RS	Espesor de la viga FT	A	Carga estática F
J1M6QTI	174881	M6	1,5 – 4,0 mm	10 mm Máx.	330 N
J2M6QTI	174882	M6	4,0 – 6,5 mm	10 mm Máx.	330 N

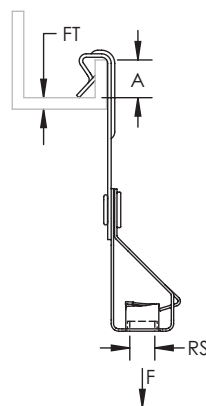

Tuerca rápida para perfil nVent CADDY

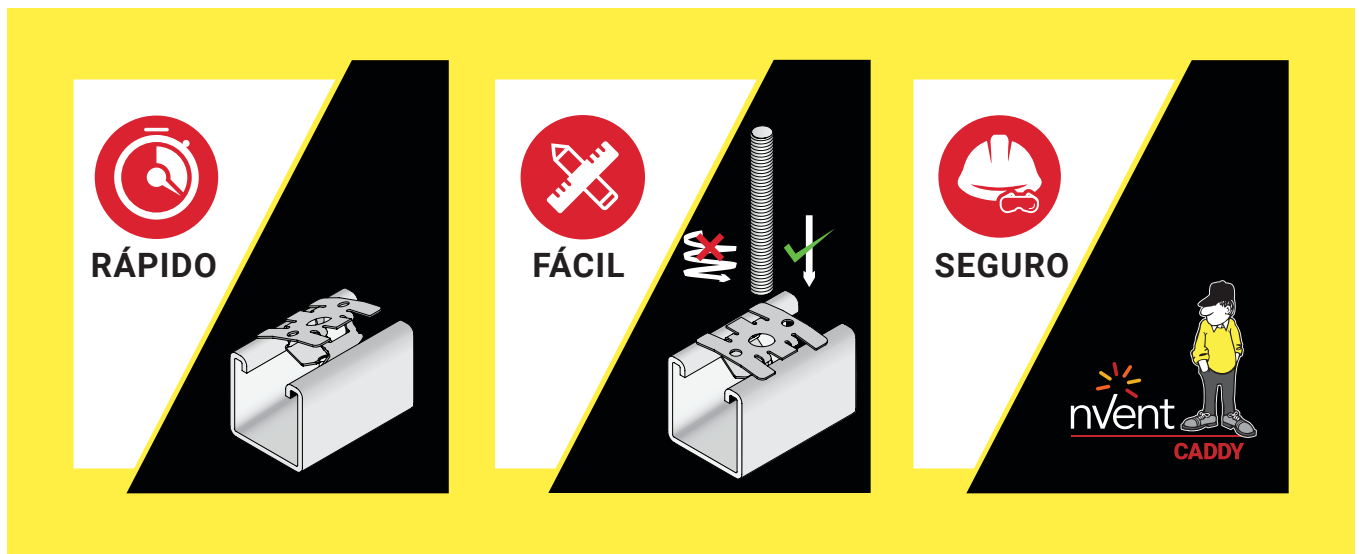

Pasos de instalación

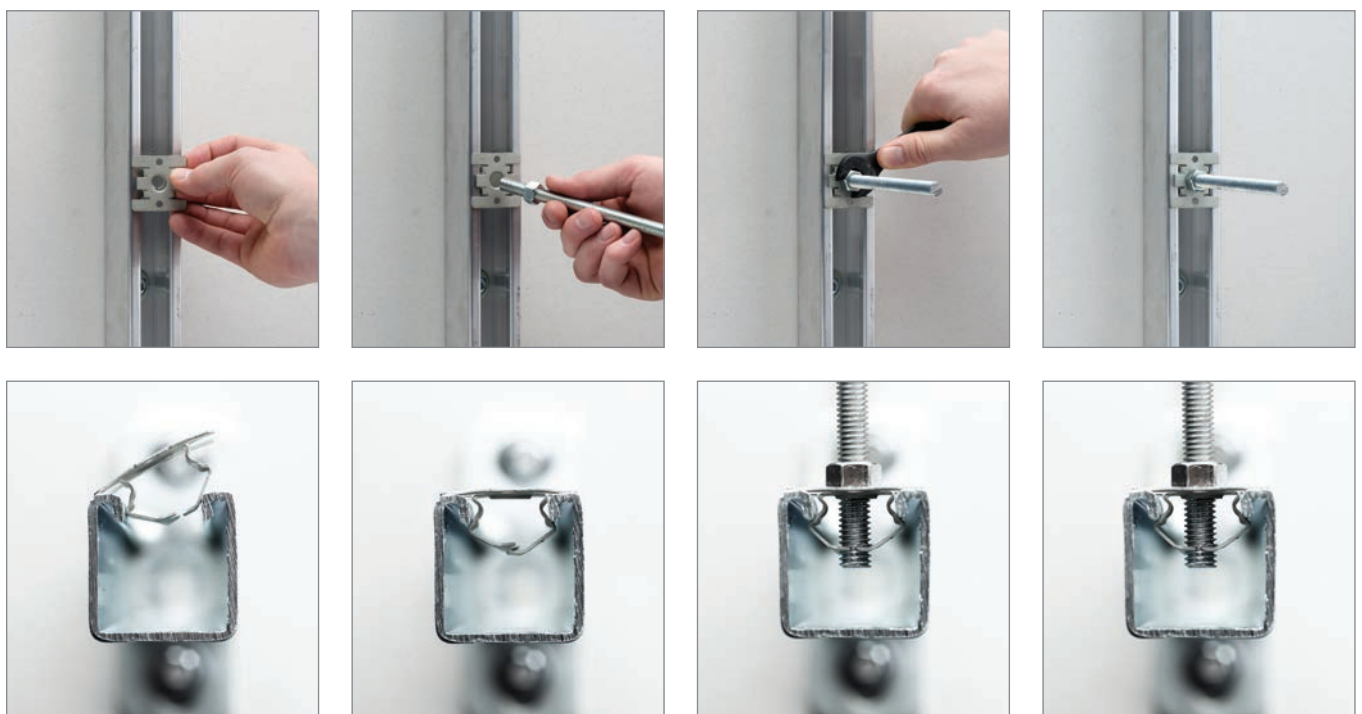

Tuerca rápida para perfil nVent CADDY

Características

SEGURIDAD

Pieza en acero resorte para una durabilidad y resistencia superiores

Factor de seguridad 3:1 en carga estática

Conforme con UL2239-Material de fijación y soporte de conductos, cables y tuberías

nVent CADDY Armour Coating ofrece 10 años de garantía contra la corrosión

El estándar nVent CADDY Armour ofrece al menos 1000 horas de resistencia a la corrosión según los test de niebla salina ASTM B117 / EN ISO 9227

nVent CADDY Armour cumple normativa RoHS & REACH

No es necesario introducir los dedos en el perfil

Los bordes redondeados se agarran a los labios curvados del perfil después de apretar la sujeción

La tuerca se sujeta firmemente en la rosca cuando se aplica una fuerza y se encaja hacia afuera para enganchar sólidamente el perfil

La rosca única se acopla más profundamente que una rosca típica o rosca impresa

RAPIDEZ DE INSTALACIÓN

Basado en la tecnología patentada nVent CADDY Rod Lock "presione para instalar", esta tuerca de carril única hace que la instalación de trapecios ligeros prefabricados o incluso las aplicaciones de varilla única sean aún más rápidas

Ligeros ajustes en altura pueden realizarse roscando levemente la varilla

Presiona al perfil strut:

- Sin muelle con el que luchar
- Sin necesidad de introducir los dedos dentro del perfil

FACILIDAD DE INSTALAR

Funciona con varillas roscadas dañadas o con rebabas menores

La arandela integrada con lengüetas de acero resorte sujetan el QCN en posición durante la instalación y eliminan la pérdida de herrajes / arandelas cuadradas

El diseño en acero resorte permite la tuerca ajustarse a perfil con imperfecciones

Puede usarse tanto con rosca métrica o imperial de similar diámetro:

- ¼" & M6
- 5/16" & M8
- 3/8" & M10
- ½" & M12

La extrusión guía el sujetador roscado en la tuerca y brazos roscados sin atascarse

Elementos estampados en la pieza para simplificar:

- Diámetros de varilla roscada
- La flecha indica el lado a enganchar en primer lugar

Puede utilizarse en diferentes configuraciones:

- Aplicaciones montadas en pared
- Aplicaciones soportadas desde techo
- Aplicaciones de trapecio

El color de cada una de las líneas corresponde a la mayor ventaja de cada característica

SEGURIDAD

RAPIDEZ DE INSTALACIÓN

FACILIDAD DE INSTALAR

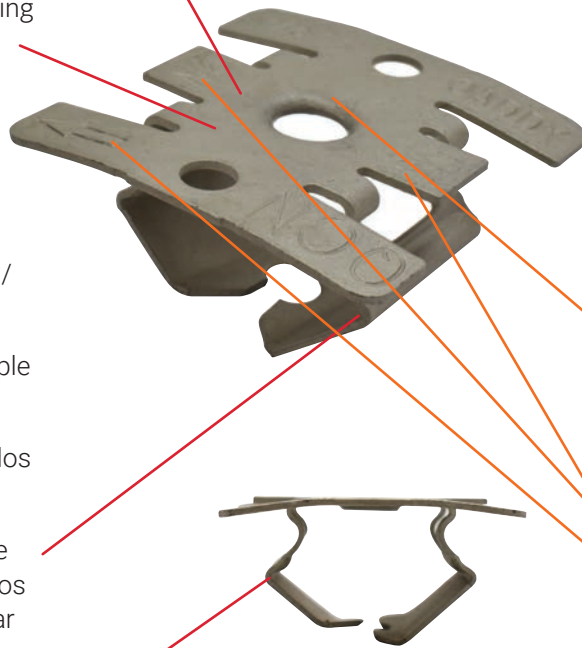

Tuerca rápida para perfil nVent CADDY

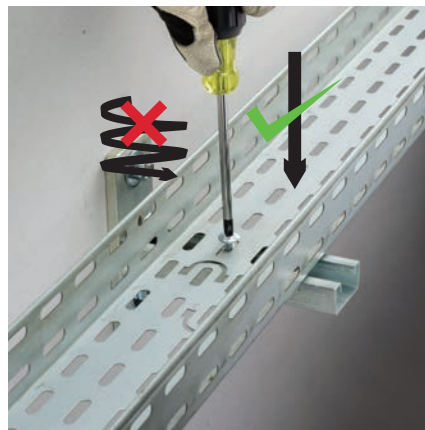

CARACTERÍSTICAS

- El sencillo diseño de “presione para instalar” permite que los instaladores simplemente presionen la varilla roscada a través del orificio de montaje para mantenerla en posición de modo instantáneo
- Funciona con varillas roscadas que poseen roscas levemente dañadas y pequeñas rebabas
- Ideal para la instalación rápida de redes secundaria, tanto a la carga en un perfil strut tradicional o bien conectado a la estructura, en combinación con un perfil encajado
- El diseño en una sola pieza elimina la necesidad de usar tuercas de carril o tornillería, simplificando la instalación
- Permite fijar de forma rápida cajas de pared con tornillos roscados convencionales
- Diseñado para us uso con perfiles strut standard de ancho/alto 41 mm (1 5/8")

Material: Acero de Resorte
Acabado: nVent CADDY Armour

N.º de pieza	N.º de artículo	Tamaño de la varilla RS	Altura H	A	B	Carga estática 1 F1	Carga estática 2 F2	Carga estática 3 F3	Par de Torsión TQ
4QCN	593000	M6	19 mm	38 mm	38 mm	325 N	90 N	130 N	1,13 N-m
5QCN	593001	M8	19 mm	38 mm	38 mm	450 N	110 N	225 N	1,50 N-m
6QCN	593002	M10	19 mm	38 mm	38 mm	475 N	130 N	225 N	2,50 N-m
8QCN	593003	M12	18 mm	38 mm	38 mm	550 N	130 N	225 N	2,75 N-m

Nuestra QCN requiere un tornillo mas largo de lo habitual, respecto a las tuercas carril estándar. Revisar hoja de instrucciones para ampliar información.

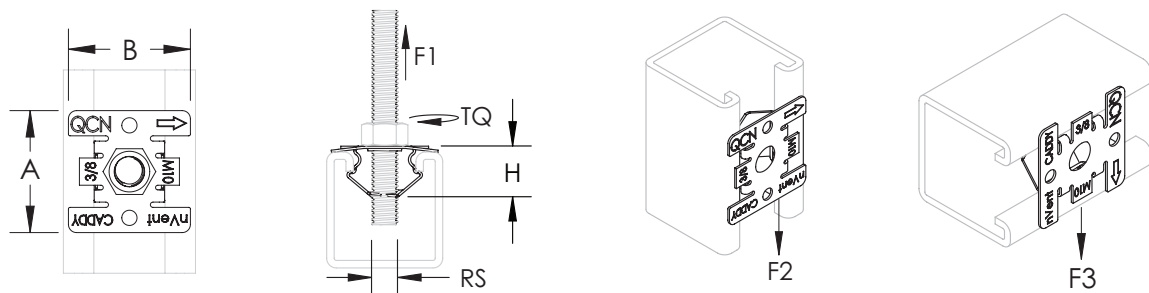

Nuestra poderosa cartera de marcas:

CADDY ERICO HOFFMAN RAYCHEM SCHROFF TRACER



[nVent.com/CADDY](https://www.nVent.com/CADDY)